

MULTIFUNKCIONÁLIS, ERGONÓMIKUS & KÖNNYEN TELEPÍTHETŐ MEGOLDÁSOK

A MINDENNAPI FELADATOKHOZ



INTEGRÁLT
BÚTORBA SÜLLYESZTETT
MEGOLDÁSOK

INCARA™

A VILLAMOSSÁGI RENDSZEREK ÉS INFORMATIKAHÁLÓZATOK
VILÁGSZINTŰ SZAKÉRTŐJE

legrandaruhaz.hu

 **legrand**®

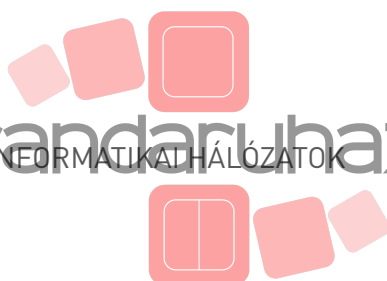

INCARA™

Az Incara kínálata egyesíti a funkcionális, ergonomikus és innovatív csatlakozási megoldásokat, melyek bármilyen modern munkaterülethez igazodni tudnak.

AZ INCARA MEGOLDÁSAIVAL A FELHASZNÁLÓK KÖNNYEDÉN ÉS MEGBÍZHATÓAN HASZNÁLHATJÁK A MUNKAVÉGZÉSHEZ SZÜKSÉGES DIGITÁLIS ESZKÖZÖKET.

A termékcsalád kivitelező vállalatok és végfelhasználók közreműködésével lett kifejlesztve, szem előtt tartva az egyszerű telepítést, használatot és üzemeltetést. Az Incara valamennyi típusú bútorba zökkenőmentesen integrálható. A Legrand valamennyi know-how-ját, kimagasló minőségét, valamint funkciók és burkolatok széles skáláját hozza magával, melyek lehetővé teszik az Incara számos termékének igény szerinti testreszabását:

a vonzó, modern termékek és színek minden térnek elegáns megjelenést nyújtanak.

Multifunkcionális,
könnyen telepíthető
“plug in” megoldások.

INCARA

A SIKER JEGYÉBEN	4/5
KONFIGURÁLHATÓ MEGOLDÁSOK	6/7
OKOS MEGOLDÁSOK	8/11
FELHASZNÁLÁSI JAVASLATOK	12/15
INCARA™ DISQ 60..... Töltse fel bárhol, bármikor	16/17
INCARA™ DISQ 80..... Alapvető funkciók irodai környezetben	18/19
INCARA™ DISQ 80 QI..... Vezeték nélküli töltés	20/21
INCARA™ DISQ'IN..... Elegancia és gyors telepítés	22/23
INCARA™ POP-UP..... Vonzó megjelenés, egyszerű használat	24/25
INCARA™ MULTILINK..... Moduláris kialakítás, változatos megoldások	26/27
INCARA™ FLIP-UP..... Prémium megoldások tárgyalótermekbe	28/29
INCARA™ TOP ACCESS..... Praktikus megoldás tárgyalótermekbe	30/31
INCARA™ TOWER 60..... Kényelmes és kompakt	32/33
INCARA™ TOWER 120..... Hozzáférhetőség minden irányból	34/35
INCARA™ ELECTR'ON..... Egyedi kialakítás, egyedi környezethez	36/37
INCARA™ ON DESK..... Rugalmasság és kényelem	38/39
INCARA™ LINK'ON..... Sorolható elosztóállomások	40/41
ASZTALRA RÖGZÍTHETŐ ELOSZTÓ..... Praktikus megoldások otthoni munkavégzéshez is	42/43
MULTIFUNKCIÓS TÖLTŐÁLLOMÁS..... Kompakt és praktikus, vezeték nélküli töltéssel	44/45
ASZTALI ELOSZTÓSOR TABLET TARTÓVAL..... Egyszerre egyedi és kreatív	46/47
KIVÁLASZTÁSI TÁBLÁZAT	48/53
KATALÓGUS OLDALAK	54/71



INCARA™

A siker jegyében

RÓLUNK

A Legrand a villamossági rendszerek és informatikai hálózatok világszintű szakértője. Vállalatcsoportunk célja az életminőség javítása azáltal, hogy egyszerű, innovatív és fenntartható elektromos és digitális infrastruktúrával, okos megoldásokkal átalakítsuk azokat a tereket, ahol az emberek élnek, dolgoznak és találkoznak egymással. Amikor a Legrand termékeit választja, egy multinacionális és globális vállalat szakértelmét és megbízhatóságát választja. Ismerje meg és találja meg innovatív megoldásainkat, melyek mind a magán-, mind az üzleti életben előnyére válhatnak.

MEGOLDÁSOK KÜLÖNBÖZŐ PROJEKTEKHEZ

Munkafolyamataink és munkakörnyezetünk folyamatosan változik, ahogy a technikai követelmények is, melyeknek a modern irodaházaknak meg kell felelniük: az önálló munkavégzésre alkalmas területek ugyanolyan fontosak, mint a közös helyiségek, tárgyalók és pihenőterek. Könnyű és rugalmas hozzáférés a szükséges áramforráshoz, amikor és ahol szükség van rájuk: ez elengedhetetlen a zökkenőmentes munkavégzéshez. A Legrand Incara bútorba süllyesztett integrált megoldásai ezt lehetővé teszik. Innovatív és esztétikus termékeink könnyen felszerelhetők, és bármilyen környezetbe egyszerűen integrálhatók.



LEGRAND DESIGN

Termékeinket naponta számtalan országban használják világszerte: elkötelezett célunk, hogy termékeink segítségével növeljük a felhasználói élményt és minőséget adjunk át vásárlóinknak. A design nem csak az esztétikáról szól, hanem a megoldásokról is – ezért a felhasználók és a valós élethelyzetek állnak folyamatos fejlesztéseink középpontjában. Mindig arra törekszünk, hogy megfeleljünk az új igényeknek, termékeinket és rendszereinket intelligens, hatékony megoldásokká alakítsuk, melyek a praktikum és a kényelem kombinációját jelentik.

FENNTARTHATÓSÁG ÉS MINŐSÉG

Az előttünk álló gazdasági és környezeti kihívások egyre fenntarthatóbb megközelítést követelnek meg az épületek tervezése, építése vagy felújítása során. Minden termékünket a legapróbb részletekig gondosan megterveztük, hogy megbízhatóságuk és tartós használatuk hozzájáruljon egy fenntarthatóbb jövőhöz. Termékfejlesztőink új termékek és rendszerek tervezésénél mindig szem előtt tartják és figyelembe veszik a teljes életciklust a gyártási folyamatoktól kezdve a felhasználáson át, egészen az újrahasznosításig.

SZÍNEK ÉS ANYAGHASZNÁLAT

Sokféle forrásból merítünk ihletet, beleértve az elektronika, a divat és a közlekedés világát is, hogy olyan, tartósan stílusos, praktikus termékeket gyárthassunk, melyek alkalmazkodnak a felhasználási környezethez. A megjelenésük és teljesítményük alapján kiválasztott anyagokból (ütésálló műanyagok, kiváló minőségű alumínium) készült Incara termékcsalád három különböző kategóriát kínál.

IDŐTÁLLÓ

Klasszikus megjelenés



Fehér Fekete Rozsdamentes acél Alumínium acél

MODERN SZÍNEK

Kérésre elérhető (a pCon szoftverben választható)



Selyemkék Gyömbér narancs Rózsa Levél zöld

ANYAGHASZNÁLAT

Kiváló minőségű anyagok a legújabb trendeknek megfelelően

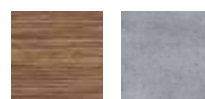

Tölgy Beton



legrandaruhaz.hu

INCARA™

Konfigurálható megoldások

SZEMÉLYRE SZABHATÓ MEGOLDÁSOK

Az Incara termékcsaláddal elérhető konfigurációs lehetőségek azt jelentik, hogy bármilyen környezethez hozzáigazítható, megfelelve a legkülönbébb kihívást jelentő követelményeknek is:

- Válassza ki a bútorokhoz illő színeket
- Válasszon a több mint 200 Program Mosaic funkció közül.

INCARA DISQ 60 / DISQ 80 / DISQ'IN / ELECTR'ON



További színek

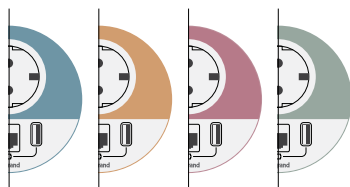

Kivitel

- Fedéllel felszerelt
- Fedél nélküli



INCARA MULTILINK / ON DESK / FLIP-UP / POP-UP



Férőhelyek száma

4 modul

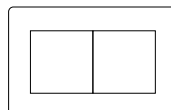

6 modul

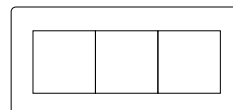

8 modul

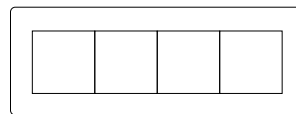

12 modul



legrandaruhaz.hu



Az Incara üres, moduláris termékei Program Mosaic szerelvényekkel szerelhetők!

A Program Mosaic szerelvényei stílusosak, megbízhatók és könnyedén telepíthetők.

Több mint 200 féle funkció, melyek rögzítőkeret nélkül, könnyedén bepattinthatók és beköthetők. Az összes fő funkció integrálható a pCon szoftverben. Egyéb funkciókkal kapcsolatban forduljon Legrand kapcsolattartójához.



INCARA TERMÉKEK A PCON SZOFTVERBEN!



Ha egy iroda berendezésére vagy elektromos kiegészítők irodabútorokba való beépítésére irányuló projektje van, és Ön az irodabútor-szektorban dolgozó szakember (építész, tértervező, forgalmazó stb.), a Legrand katalógus alapján konfigurálhatja az összes Incara termékeit egyszerűen, saját kezűleg:

- Egyszerűen válassza ki a terméket és a kívánt funkciókat, valamint a bútorhoz illő színt.
- Ezután azonnal megkapja azokat a fájlokat, melyek a konfiguráció vizuális megjelenítését és a részletes termék ajánlatot tartalmazzák.
- Megtalálhatja a termékek műszaki adatlapjait, szerelési útmutatóit, prospektust és videókat is.

legrandaruhaz.hu

INCARA™

Okos megoldások



A bútorlapba süllyesztett integrált okos megoldásokkal és a Home + Control alkalmazással egy innovatív rendszerrel vezérelheti és felügyelheti irodája elektromos berendezéseit a kényelem és energiagazdálkodás optimalizálása érdekében. Az alkalmazáson keresztül vezérelheti otthona világítását, redőnyeit, csatlakozóaljzatait és fűtését. A Home + Control app lehetőséget biztosít scenáriók (forgatókönyvek) létrehozásához is, melyekkel akár egy gombnyomással vezérelheti otthonában az összes okoseszközt, központosíthatja a redőnyvezérlését, kikapcsolhatja az aljzatokat. Android és iOS rendszerű okostelefonokra is elérhető.

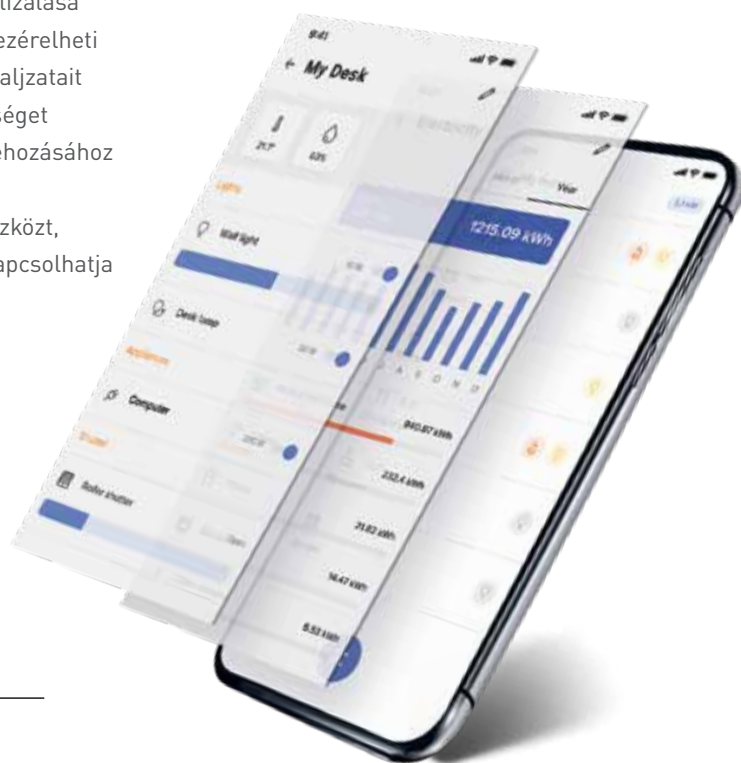

VEZÉRLÉS
OKOSTELEFONNAL



HANG
VEZÉRLÉS

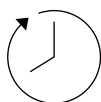

SZCENÁRIÓK
LÉTREHOZÁSA

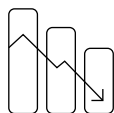

ENERGIA
HATÉKONYSÁG



A HOME + CONTROL ALKALMAZÁS INGYENESEN LETÖLTHETŐ
AZ APP STORE ÉS GOOGLE PLAY ÁRUHÁZBÓL.



legrandaruhaz.hu



TERMÉKEK

Az Incara Multilink és az Incara On Desk termékcsalád integrált okos megoldásai a speciálisan bútorokhoz kifejlesztett kínálatban érhetőek el, Mosaic™ with Netatmo* okos funkciókkal felszerelve. Meghatározhatja a kívánt konfigurációt a pCon szoftverben az egyéni igényeknek megfelelően.

* Mosaic™ with Netatmo: A Legrand Mosaic™ okos megoldások kínálata, mely a Home + Control alkalmazással vezérelhető. További részletek a Program Mosaic szerelvénycsalád prospektusában.



INCARA™

Okos megoldások

A LEGRAND OKOS MEGOLDÁSAINAK MŰKÖDÉSE

Egyszerű és gyors telepítés, könnyű használhatóság, mely megkönnyíti a mindennapi életet.

A lámpák, redőnyök, irodai berendezések (számítógépek, monitorok, okostelefonok, asztali lámpák stb.) egyetlen "gombnyomással" vezérelhetők. Nincs szükség külön távirányítóra minden egyes műszaki eszközhöz. Nem számít, hogy milyen elektromos berendezés van beépítve a Legrand okos otthon rendszerébe, a Home + Control alkalmazásban láthatja, hogy mennyi áramot fogyaszt a teljes rendszer vagy akár csak egyes termékek. Az aljzatok vezérlését ütemezheti szcenáriók beállításával is. Az Incara okos megoldásai teljesen új rendszerként is használhatók, de integrálhatók egy, már meglévő Legrand rendszerbe, melyek „with Netatmo” okos termékekkel vannak felszerelve.



A Legrand Felhő biztonságosan tárolja és kezeli az adatokat.

Wi-Fi router



A Plug & Play okos központi egység egy eszköz, mely biztosítja a kommunikációt a Wi-Fi router és a Legrand okos termékek között. Hagyományos csatlakozójzatba (2P+F) bedugható.



A Home + Control applikáció távolról is biztosítja a csatlakoztatott eszközök vezérlését, felügyeletét.

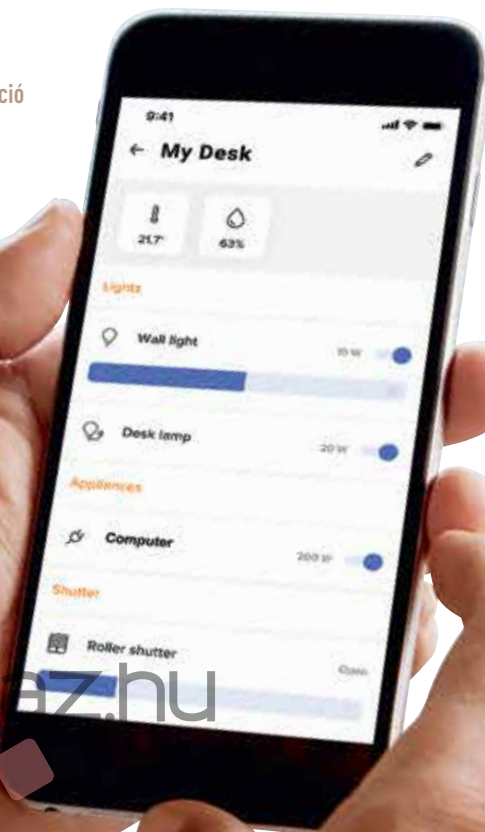

legrandaruhaz.hu



1



2



3



4

KONFIGURÁLHATÓ ASZTALI ELOSZTÓSOR

- ① Vezeték nélküli redőnyvezérlő (gomb elemmel)
- ② Vezeték nélküli kapcsoló (gomb elemmel)
- ③ Okos 2x2P+F csatlakozóaljzat és USB A+C töltőaljzat (PC, monitor, okostelefon, stb. tápellátásához)
- ④ További modulok okos termékek számára

TOVÁBBI TERMÉKEINK

Kiegészítő termékek*



Okos redőnyvezérlő modul (null vezetékes).

Vezeték nélküli csatlakozási lehetőséget biztosít elektromos redőnyhöz.



Okos mikromodul

(null vezetékes)

Egypólusú-, váltó-, program kapcsolásra, impulzusreléként történő üzemeltetésre, távkapcsolásra.



ÉS/VAGY

Okos mozgásérzékelős távvezérlő

Világítási áramkörök újabb ponton történő vezérlésére.

Akár 20 eszköz egyidejű fel /le kapcsolására.

* Igény szerint rendelhető termékek

Felhasználási javaslatok



IRODÁK	Incara Disq 60	Incara Disq 80	Incara Disq 80 Qi	Incara Pop-up	Incara Disq'In	Incara Multilink
OPEN OFFICE	☆	●	●	-	-	-
KISEBB IRODÁK	-	☆	●	●	●	●
PRIVÁT IRODÁK	-	●	●	☆	●	●
TÁRGYALÓ FÜLKÉK	●	●	-	-	☆	☆
TÁRGYALÓK	-	●	-	●	●	●

HOTELEK	Incara Disq 60	Incara Disq 80	Incara Disq 80 Qi	Incara Pop-up	Incara Disq'In	Incara Multilink
KÖZÖSSÉGI TEREK	☆	●	●	-	●	●
HÁLÓSZOBÁK	●	☆	●	-	●	●
TÁRGYALÓK	-	●	●	●	●	●

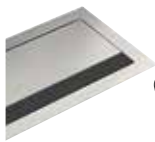
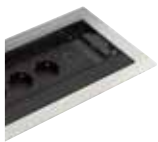

OLDAL 12/13

Incara Flip-up

Incara Top Access

Incara Link'On

Incara Electr'On

Incara Tower 60

Incara Tower 120

Incara On Desk

-	-	-	☆	●	-	-
-	-	-	●	-	-	☆
-	●	-	●	-	-	☆
-	-	-	-	-	-	-
☆	☆	☆	-	●	●	-
-	-	-	-	-	-	-
-	-	-	●	-	-	-
☆	☆	☆	●	-	●	-

Felhasználási javaslatok

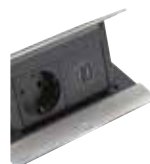

NYILVÁNOS HELYISÉGEK

Incara Disq 60

Incara Disq 80

Incara Disq 80 Qi

Incara Pop-up

Incara Multilink

OKTATÁSI INTÉZMÉNYEK



-

-



KÖNYVTÁRAK



-

-



KÖZLEKEDÉS



KÁVÉZÓK



-

-

ÜZLETEK



-



LAKOSSÁGI

KONYHA



-

-



-

HOME OFFICE

-



-



-



Incara
On Desk

Incara
Tower 60

Elosztóállomás
indukciós töltővel

Elosztósor
tablet tartóval

Asztalra rögzíthető
elosztósor

●

-

-

-

-

●

-

-

-

-

-

-

-

-

-

-

-

-

-

-

-

-

-

-

-

-



-

●

-

-

-



●

●



INCARA™

Disq 60

Töltse fel bárhol,
bármikor



randaruhaz.hu

Disq 60

Incara Disq 60, mely bármilyen környezethez alkalmazkodik, ahol erősáramú csatlakozóaljzatra vagy USB töltőaljzatra van szükség.

TÖBBFÉLE ALKALMAZÁSI LEHETŐSÉG

A bútorlapban egy 60 mm átmérőjű kivágási méret szükséges, melybe egyszerűen és gyorsan rögzíthető az Incara Disq60. 2P+F csatlakozódugóval felszerelt.



VÁLASZTHATÓ SZÍNEK

Modern és esztétikus megjelenés többféle színben, mely garantáltan illeszkedik az irodai munkakörnyezetbe. A vonzó megjelenéshez a csatlakozóaljzatok síkba illeszkedő betéttárcsái is hozzájárulnak.

ALAP SZÍNVÁLASZTÉK

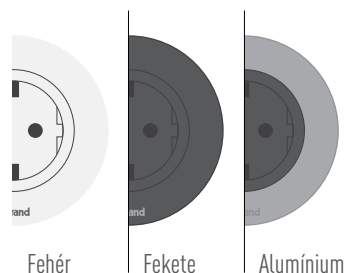

TOVÁBBI SZÍNEK

Kérésre elérhető (a pCon szoftverben választható)

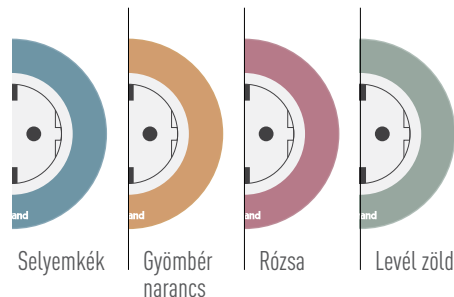

TOVÁBBI INFORMÁCIÓK

Az Incara Disq 60 fedéllel felszerelt kivitelben is elérhető, diszkrét megjelenést és védelmet biztosítva az aljzatok számára.



ALAPVETŐ FUNKCIÓK, KÖNNYŰ HOZZÁFÉRHETŐSÉG

A 2P+F csatlakozóaljzatok és USB A+C 15 W töltőaljzatok biztosítják az elektromos eszközök töltöttségét.

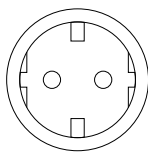

2P+F csatlakozóaljzat

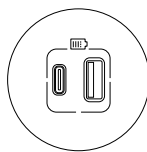

USB A+C töltőaljzat

INCARA™

Disq 80

Alapvető funkciók
irodai környezetben



 legrandaruhaz.hu 

Disq 80

A felhasználók igényeinek figyelembe vételével az Incara Disq 80 egyetlen helyen, egy eszközben egyesíti az alapvető funkciókat.

GYORS TELEPÍTÉS

A bútorlapban egy 80 mm átmérőjű kivágási méret szükséges, melybe egyszerűen és gyorsan rögzíthető az Incara Disq80.
2P+F csatlakozódugóval felszerelt.



VÁLASZTHATÓ SZÍNEK

Modern és esztétikus megjelenés többféle színben, mely garantáltan illeszkedik az irodai munkakörnyezetbe. A vonzó megjelenéshez a csatlakozóaljzatok síkba illeszkedő betéttárcsái is hozzájárulnak.

ALAP SZÍNVÁLASZTÉK

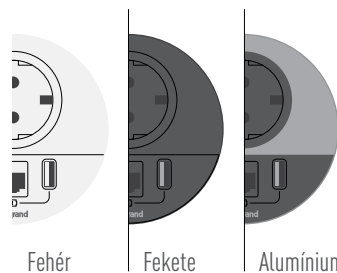

Fehér

Fekete

Alumínium

TOVÁBBI INFORMÁCIÓK

Az Incara Disq 80 fedéllel felszerelt kivitelben is elérhető, diszkrét megjelenést és védelmet biztosítva az aljzatok számára.



TOVÁBBI FUNKCIÓK, KÖNNYŰ HOZZÁFÉRHETŐSÉG

2P+F csatlakozóaljzaton kívül USB A+C 15 W töltőaljzattal és RJ45 Cat.6 UTP informatikai aljzattal is felszerelt.

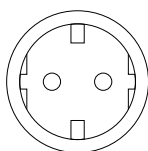

2P+F csatlakozóaljzat

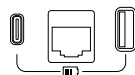

USB A+C töltőaljzat és RJ45 informatikai aljzat

TOVÁBBI SZÍNEK

Kérésre elérhető (a pCon szoftverben választható).

pCon

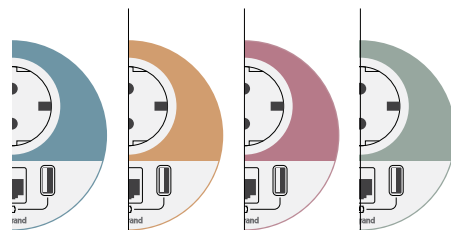

Selyemkék

Gyombér narancs

Rózsa

Levél zöld

INCARA™

Disq 80 Qi

Vezeték nélküli töltés



legrandaruhaz.hu

Disq80 Qi

Ottthon, munkahelyen,
utazás közben...

okostelefonjának rendszeres
töltésre van szüksége ahhoz,
hogy a legjobb teljesítményt
nyújtsa. A Disq 80 Qi vezeték
nélküli töltőhöz nem
szükséges magánál tartania
kábeleket.

GYORS TELEPÍTÉS

Extra-vékony kialakítás, mely kifejezetten
bútorlapba lett tervezve. A Disq80-hoz
hasonlóan a Disq80 Qi számára is 80 mm
Ø kivágási méret szükséges.

MODERN MEGJELENÉS

A süllyesztett vezeték nélküli indukciós
töltők 3 féle színben is elérhetők:
alumínium, fehér vagy fekete.
*A fehér és fekete kivitel esetében a
rögzítési kiegészítők és kábel + tápegység
külön cikkszámom rendelhető.

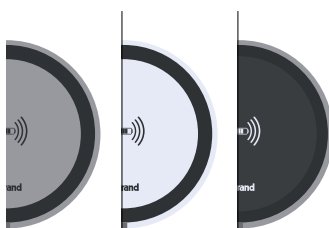

Alumínium

Fehér*

Fekete*

TOVÁBBI INFORMÁCIÓK

- Elérhető szettben is (töltő és tápegység a csomagban) és különálló termékeként is (Indukciós töltő + 25 W vagy 100 W teljesítményű adapter kábellel).
- A csomagban egy matrica is megtalálható "Recharge at your convenience" felirattal.
- 15 W - IP 44 - IK 08, megfelel a WPC Qi szabványnak, SELV Class II.



LEHETŐVÉ TESZI A Qi VEZETÉK
NÉLKÜLI TÖLTÉSSEL KOMPATIBILIS
OKOSTELEFONOK RÉSZLEGES VAGY
TELJES FELTÖLTÉSÉT.



INCARA™

Disq'In

Elegancia és gyors telepítés



legrandmagaz.hu

Disq'In

Az Incara Disq'In kínálata egyesíti az elegancia és praktikus megoldások előnyeit.

Tegye irodáját, tárgyaló helyiségeit még vonzóbbá. A Disq'In csatlakozóaljzataiba egyszerűen és gyorsan csatlakoztathatók a felhasználók elektromos eszközei.

GYORS TELEPÍTÉS

Az innovatív gyorsrögzítő segítségével jelentős szerelési időt takaríthatunk meg (Legrand szabadalom). Nincs szükség szerszámokra.



VÁLASZTHATÓ SZÍNEK

Modern és esztétikus megjelenés többféle színben, mely garantáltan illeszkedik az irodai munkakörnyezetbe. A vonzó megjelenéshez a csatlakozóaljzatok síkba illeszkedő betéttárcsái is hozzájárulnak.

ALAP SZÍNVÁLASZTÉK



Fehér



Fekete



Alumínium

FUNKCIONALITÁS ÉS RUGALMASSÁG

Elérhető 2, 3 és 4 férőhelyes kivitelben is, elővezetékezett 2P+F csatlakozóaljzatokkal, USB A+C töltőaljzattal, HDMI aljzattal.

4-férőhelyes

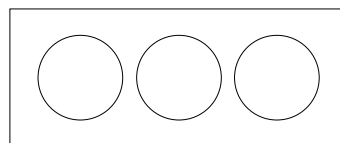
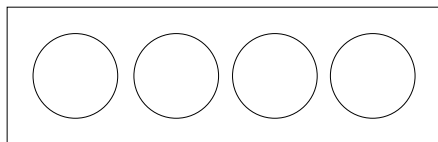

3-férőhelyes

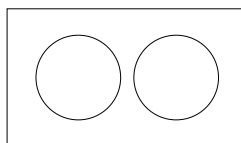

2-férőhelyes

TOVÁBBI SZÍNEK

Kérésre elérhető (a pCon szoftverben választható).

pCon



Selyemkék



Gyömbér narancs



Rózsaszín



Levélzöld

INCARA™

Pop-up

Vonzó megjelenés,
egyszerű használat



legrandaruniz.hu

Pop-up

A pop-up dobozok egyszerű használatot és gyors csatlakozási lehetőséget biztosítanak.

Könnyen elérhető erős- és gyengeáramú csatlakozóaljzatok.

TOVÁBBI INFORMÁCIÓK

A pop-up dobozok a Program Mosaic termékcsaládban megtalálható funkciók széles kínálatát képesek integrálni, így megfelelnek az olyan speciális követelményeknek is, mint például a laptop-ok gyorsítottése. A Program Mosaic 30 W-os USB-C Power Delivery töltőaljzatát kifejezetten a még gyorsabb és nagyobb teljesítményű töltésére terveztük! Optimalizálni tudják a töltést azáltal, hogy automatikusan kiválasztják a töltés alatt levő készülék akkumulátorának legmegfelelőbb feszültségszintjét.



LETISZTULT FORMÁK

Extra vékony kialakítás, hogy szinte észrevétlenül beleolvadjon a bútorlapba. A sülyesztett rész kis helyet foglal el, akár egy fiók fölé is felszerelhető.



FUNKCIONALITÁS ÉS RUGALMASSÁG

Elérhető 4, 2 x 4 és 8 modulos kivitelben, üres vagy erős- és gyengeáramú Program Mosaic csatlakozóaljzatokkal felszerelt változatban is. A 4 modulos pop-up doboz integrált vezeték nélküli töltővel is megtalálható kínálatunkban.



ELEGÁNS MEGJELÉNÉS

Különböző színek, melyek modern és elegáns megjelenést nyújtanak.

VÁLASZTHATÓ SZÍNEK

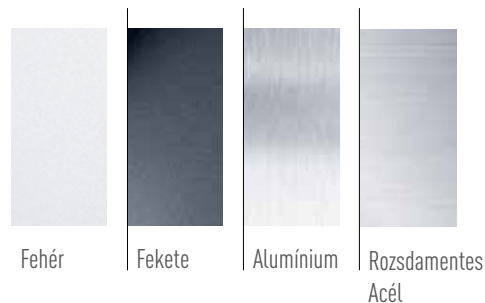

BIZTONSÁGOS ÉS EGYSZERŰ HASZNÁLAT

Széles nyomógomb és könnyű felnyitás a kényelemért és biztonságos használatért (szabadalmazott Legrand rendszer). IP44-es kivitel (zárt fedéllel) konyhai használat esetében 4 és 8 modulos kivitelben.



INCARA™

Multilink

Moduláris kialakítás,
változatos megoldások



legrandaruhaz.hu



Multilink

Az Incara Multilink teljes egészében egy moduláris eszköz.

Többféle erős- és gyengeáramú Program

Mosaic csatlakozójattal felszerelve.

BÚTORLAPBA SÜLLYESZTETT KIVITEL⁽¹⁾

4 modul

6 modul

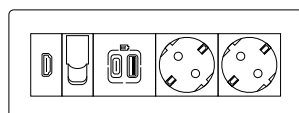
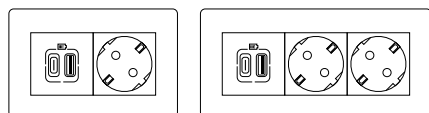

8 modul

VÁLASZFALBA SÜLLYESZTETT KIVITEL⁽¹⁾

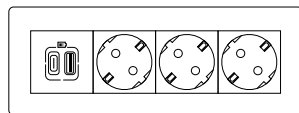

8 modul

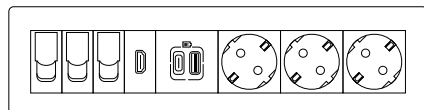

12 modul

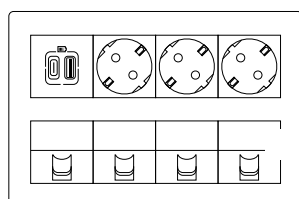

2 x 8 modul

EGYSZERŰ TELEPÍTÉS ÉS HASZNÁLAT

Vízszintes beépítés bútorokba (min. beépítési mélység 80 mm) vagy függőleges beépítés válaszfalba (min. beépítési mélység 50 mm).

PROGRAM MOSAIC SZERELVÉNYEKSEL

Bútorlapba süllyesztett kivitel

- Elérhető 4, 6 és 8 modulós kivitelben 2P+F csatlakozójattal és/vagy RJ45 és HDMI aljzatokkal, USB A+C töltőaljzattal.

Válaszfalba süllyesztett kivitel

- Elérhető 8, 12 és 2 x 8 modulós kivitelben 2P+F csatlakozójattal és/vagy RJ45 és HDMI aljzatokkal, USB A+C töltőaljzattal.

VÁLASZTHATÓ SZÍNEK

Fehér, fekete és alumínium színekben a bútorlapba süllyesztett kivitelnél, míg a válaszfalba süllyesztett kivitelnél fehér színben elérhető.

VÁLASZTHATÓ SZÍNEK

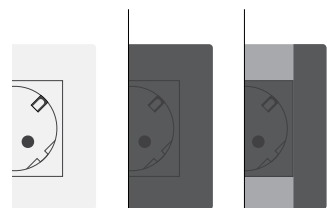

Fehér

Fekete

Alumínium

TOVÁBBI INFORMÁCIÓK

A válaszfalba süllyesztett változat a csökkentett beépítési méreteknek köszönhetően rendkívüli rugalmasságot biztosít a telepítés során.



INCARA™

Flip-up

Prémium megoldások
tárgyalótermekbe



legrandaruhaz.hu



Flip-up

Az Incara Flip-up premium megoldása modern és diszkrét eleme az irodának.

A csatlakozóaljzatok a felnyitható fedél alatt helyezkednek el, melyek zárt állapotban is biztosítják elektromos eszközei áramellátását.

KIVÁLÓ MINŐSÉG, EGYSZERŰ HASZNÁLAT

Az egyszerű nyitási mechanizmusnak köszönhetően a fedél a termék belsejébe csúszik, így a csatlakozóaljzatok szabadon hozzáférhetőkké válnak (Legrand szabadalom).



100% FÉM FEDÉL

Fém fedél és keret a letisztult dizájnért, amely harmonikusan illeszkedik környezetébe és egyedi megoldást eredményez.

VÁLASZTHATÓ SZÍNEK

(Fehér és fekete színben a pCon szoftverben választható).

pCon

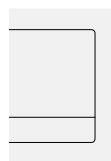

Fehér ⁽²⁾



Fekete ⁽²⁾

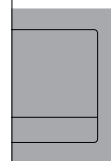

Alumínium

(1) 1 dugalj = 2 modul

(2) Fehér és fekete szín a PCon-ban választható

Az Incara Flip-up 8 vagy 12 modulos kivitelben, Program Mosaic aljzatokkal felszerelt változatokban elérhető ⁽¹⁾.

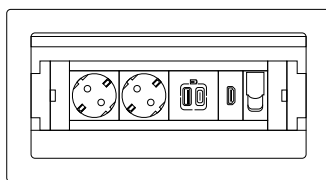

8 modul

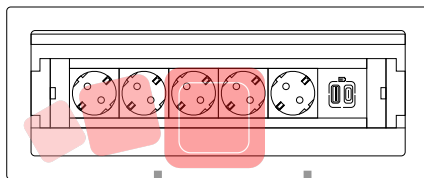

12 modul

TOVÁBBI INFORMÁCIÓK

A gyors rögzítési mechanizmus rendszerével jelentős szerelési idő takarítható meg (Legrand szabadalom).

Nincs szükség szerszámokra.



INCARA™

Top Access

Praktikus megoldás
tárgyalótermekbe



legrandaruhaz.hu



Top Access

Az Incara Top Access egy bútorlapba süllyesztett, praktikus üres doboz, melybe elosztósort lehet elhelyezni, kábeleket rendezni vagy kisebb méretű elektronikai eszközöket tölteni.

EGYSZERŰ HASZNÁLAT

A beépített, süllyesztett Incara Top Access számos elektronikai készülék töltését vagy rejtett csatlakoztatását képes ellátni. A lágy záródás érdekében a fedél egy csillapító mechanizmussal van ellátva. Elérhető 2 méretben:

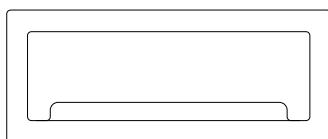

295 mm széles

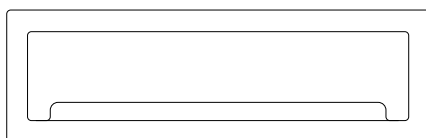

385 mm széles

VÁLASZTHATÓ SZÍNEK

A süllyesztett Incara Top Access 3 féle választható színben elérhető.

VÁLASZTHATÓ SZÍNEK

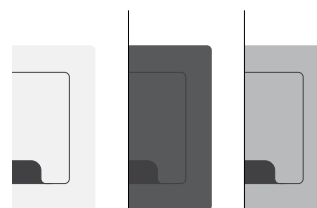

Fehér

Fekete

Rozsdamentes
acél

TOVÁBBI INFORMÁCIÓK

A Top Access egy rögzítősínnel van felszerelve, amelyen a Legrand moduláris elosztóirai rögzíthetők.





INCARA™

Tower 60

Kényelmes és
kompakt



  
legrandaruhaz.hu



Tower 60

Manuálisan működtethető torony, ideális szűk helyen kialakítandó erős- és gyengeáramú csatlakozóaljzatok esetén.

EGYSZERŰ TELEPÍTÉS ÉS HASZNÁLAT

Az Incara Tower 60 könnyen integrálható bármilyen irodai környezetbe. Kifejezetten kompakt, bútorlapba szerelhető (80 mm Ø kivágás). Nyitott állapotban a Tower 60-nal több 2P+F csatlakozóaljzathoz, USB A+C töltőaljzathoz és/vagy RJ 45 informatikai aljzathoz is hozzáférhet. Kábellel együtt szállítjuk, mellyel hálózati áramforráshoz csatlakoztatható.



A visszahúzó rendszerrel 30 000 műveletig teszteltük.



legrandaruhaz.hu



INCARA™

Tower 120

Hozzáférhetőség minden irányból

legrandaruhaz.hu

Tower 120

Elegáns, könnyen telepíthető és használható Incara Tower 120, mely a csatlakozóaljzatokhoz 360°-os hozzáférhetőséget biztosít.

EGYSZERŰ TELEPÍTÉS ÉS HASZNÁLAT

A kompakt Incara Tower 120 tökéletes tárgyalóasztalokhoz, különösen kerek asztalokhoz (120 mm-es Ø kivágás). Automatikus push-to-open mechanizmussal rendelkeznek, és hozzáférést biztosít minden oldalról egy 2P+F csatlakozóaljzathoz és több USB A+C töltőaljzathoz is. Kábellel együtt szállítjuk, mellyel hálózati áramforráshoz csatlakoztatható.



TOVÁBBI INFORMÁCIÓK

A Tower 120 jelzőfényrel (töltésjelzővel) ellátott vezeték nélküli töltővel rendelkező változatban is elérhető.



INCARA™

Electr'On

Egyedi kialakítás
egyedi környezethez



reddot winner 2022

legrandaruhaz.hu



Electr'On

Egyedi kialakításával az Incara Electr'On nem csak munkaeszköze, hanem kiegészítő eleme is lehet irodájának.

FELSZERELVE, HASZNÁLATRA KÉSZEN

Elérhető egy vagy két aljzattal szerelt változatban, mely 2P+F csatlakozóaljzattal és/vagy USB A+C töltőaljzattal rendelkezik.



ELEGANCIA ÉS EREDETISÉG

Az Incara Electr'On a piacon egyedülálló tulajdonságok jellemzik: eredeti dizájn, kiváló minőségű anyagok, úgymint a fa és a beton, vintage stílusú, szövetfonatos kábelek és egyedi Legrand címke. A burkolatok tetszés szerint idővel könnyedén változtathatók (Legrand szabadalom).

ANYAGOK



Tölgy*

VÁLASZTHATÓ SZÍNEK



Beton*



Fehér



Fekete

TOVÁBBI SZÍNEK

Kérésre elérhető (a pCon szoftverben választható).

pCon



Selyemkék



Gyömbér narancs



Rózsaszín



Levélzöld

* Nem csak színében, hanem anyagában is tölgy és beton.

TOVÁBBI INFORMÁCIÓK

Az Incara Electr'On egyszerűen felszerelhető vízszintesen a bútorlapra, vagy ferdén a rögzítőtartozék segítségével, így könnyebben hozzáférhet az aljzatokhoz.

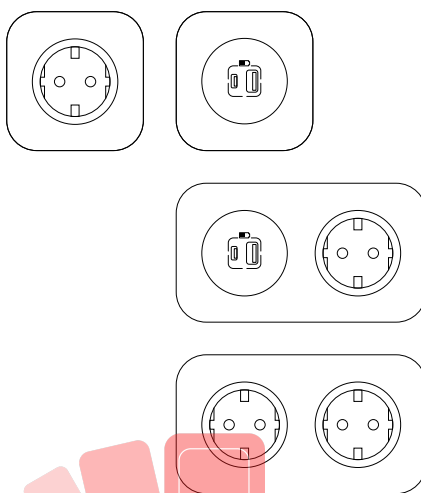

FEDEZZE FEL FLEXIBILIS KÁBELVETETÉSI MEGOLDÁSAINKAT!

➤ Megtalálható az 53. oldalon



INCARA™

On Desk

Rugalmasság és
kényelem



 legrandaruhaz.hu



On Desk

Modern dizájnjal és ideális méreteivel az asztali elosztósorok bármilyen bútor konfigurációhoz alkalmazkodnak, és könnyen felszerelhetők az asztalokra vagy azok alá.

KOMPAKT ÉS STÍLUSOS

Az asztali elosztósorok modern kialakításúak, 45°-ban döntött szerelvényei pedig könnyebb használatot és hozzáférést biztosítanak.



VÁLASZTHATÓ SZÍNEK

Az asztali elosztósorok alumínium színben érhetők el, melyhez tetszőlegesen választhatók Program Mosaic szerelvények fehér, alumínium vagy fekete színben.

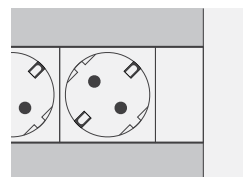

TOVÁBBI INFORMÁCIÓK

Az asztali elosztósorok tetszőlegesen konfigurálhatók és Program Mosaic szerelvényekkel szerelvényezhetők.

FUNKCIÓK SZÉLES VÁLASZTÉKA

Az asztali elosztósorok felszerelt vagy üres változatban is kaphatók. A Program Mosaic-kal szerelvényezhető asztali elosztósorok 8, 12 vagy 16 modulus kivitelben érhetők el ⁽¹⁾.

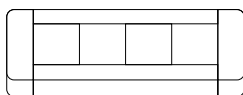

8 modul

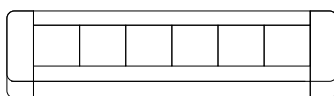

12 modul



16 modul

FEDEZZE FEL FLEXIBILIS KÁBELVETÉSI MEGOLDÁSAINKAT!

> Megtalálható az 53. oldalon



INCARA™

Link'On

Sorolható elosztóállomások





legrandaruhaz.hu

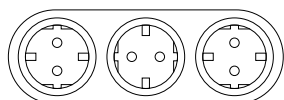

Link'On

Az Incara Link'On egy kompakt, egyszerűen csatlakoztatható eszköz, mely egyszerre akár 6 felhasználó elektromos készülékét is képes meg táplálni közvetlenül a tárgyalóasztalon.



GYORS TELEPÍTÉS, EGYSZERŰ HASZNÁLAT

Az Incara Link'On egy egyedülálló megoldás, mely a felhasználók számára egy mobilis, nem rögzített elosztóállomást biztosít különböző csatlakozóaljzatokkal.

Többféle kivitelben is elérhető:

- 6 x 2P+F csatlakozóaljzat
- 4 x 2P+F csatlakozóaljzat, 2xUSB A+C töltőaljzat, HDMI kábellel.

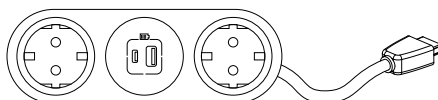
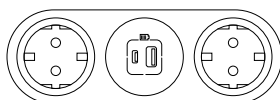

ELEGÁNS MEGJELENÉS

A karakteres és elegáns fekete színnek számos előnye van. A fekete időtlennek tűnik, és minden színhez passzol. Minden Link'On egy hozzáillő kábellel van felszerelve, fonott szövet bevonattal.

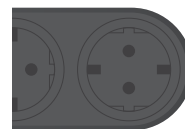

Fekete

TOVÁBBI INFORMÁCIÓK

A 2P+F csatlakozóaljzatokkal és USB A+C töltőaljzatokkal felszerelt Incara Link'On elosztóállomások csatlakoztathatók más Link'On egységekhez (1 elsődleges + 1 másodlagos), hogy több felhasználó számára biztosítsanak hozzáférést. A további elosztóállomások Wieland csatlakozós 1,5 m-es kábellel vannak felszerelve.



Asztalra rögzíthető elosztó

Praktikus megoldások otthoni munkavégzéshez is



 legrandaruhaz.hu



Home office

Az asztalra rögzíthető elosztóállomás praktikus és nem foglal sok helyet. Elektromos eszközei nem csak ideiglenesen, hanem tartósan is csatlakoztathatók az eszközhöz (pl. számítógép, nyomtató, lámpa, stb.)

EGYSZERŰ HASZNÁLAT

Az asztalra rögzíthető elosztóállomás praktikus és kompakt: 4x2P+F csatlakozóaljzattal és 2xUSB-A töltőaljzattal felszerelt.

Clip-on rendszerének köszönhetően akár 63 mm vastag asztalfelületekhez is rögzíthető.



ELEGÁNS MEGJELENÉS

A karakteres és elegáns fekete színnek számos előnye van. A fekete időtlennek tűnik, és minden színhez passzol.

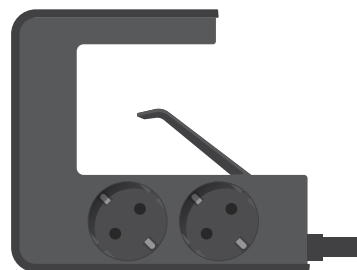

TOVÁBBI INFORMÁCIÓK

Az asztalra rögzíthető elosztóállomás olyan tápkábellel rendelkezik, amely 90°-ban elforgatható, könnyen alkalmazkodva az adott kábelvezetési megoldáshoz.

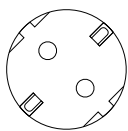

4 x 2P+F
csatlakozóaljzat



2 x USB-A
töltőaljzat



Multifunkciós töltőállomás

Kompakt és praktikus
vezeték nélküli töltéssel



Home office

Töltse fel okostelefonját könnyedén akár a vezeték nélküli töltőállomáson, akár az USB-A vagy USB-C töltőaljzat használatával.

KOMPAKT ÉS STÍLUSOS

Ideális megoldás otthoni vagy irodai használatra. Helyezze okostelefonját a csúszásmentes, döntött felületre, és tartsa szemmel az üzeneteit, értesítéseit miközben okostelefonja vezeték nélkül és biztonságosan töltődik.



VÁLASZTHATÓ SZÍNEK

A multifunkciós elosztóállomás kétféle kivitelben elérhető kínálatunkban.



Fehér



Barna

TOVÁBBI INFORMÁCIÓK

Háromféle töltési lehetőség kínálkozik, melyek segítségével akár egyidejűleg is töltheti elektromos készülékeit: hagyományos 2P+F csatlakozóaljzatok, USB-A+C töltőaljzatok és vezeték nélküli töltési lehetőség.

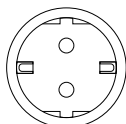

2 x 2P+F csatlakozóaljzat



USB-A+C töltőaljzat



10 W vezeték nélküli töltő



Asztali elosztósor tablet tartóval

Egyszerre egyedi és kreatív



legrandaruhaz.hu



Home office

A tablet tartóval felszerelt elosztósor lehetővé teszi elektromos eszközeinek csatlakoztatását, miközben kényelmesen nézheti és használhatja okostelefonját, tablet-jét.

EGYSZERŰ ÉS PRAKTIKUS HASZNÁLAT

Egy praktikusan megtervezett termék, amely ideális otthoni vagy irodai használatra is. A beépített tablet tartóval és több aljzattal is rendelkező elosztósoron három 2P+F csatlakozóaljzatot és két USB-A töltőaljzatot is használhat egyszerre, miközben videókat nézhet tablet-jén vagy okostelefonján.



VÁLASZTHATÓ SZÍNEK

A tablet tartóval felszerelt elosztósor kétféle kivitelben elérhető kínálatunkban.

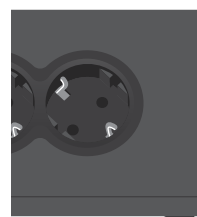

Fekete

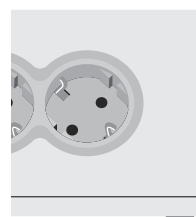

Fehér

TOVÁBBI INFORMÁCIÓK

A tablet tartó csúszásmentes felülettel rendelkezik, hogy biztonságosan a helyén tartsa a készüléket töltés vagy használat közben is.



FOKOZOTT VÉDELEM

A tablet tartóval felszerelt elosztósor egy 16 A-es megszakítóval ellátott BE/KI kapcsoló gombbal rendelkezik, amely megvédi a csatlakoztatott eszközöket, ha a fogyasztás meghaladja a maximálisan megengedett teljesítményt.



Kiválasztási táblázat

Incara™ Disq 60



FUNKCIÓ	BURKOLAT			
	Fehér	Fekete	Alumínium	Fekete + fedél
2 méter kábellel + 2P+F csatlakozódugóval				
1 x 2P+F csatlakozóaljzat	6 547 25	6 547 26	6 547 27	6 547 28
1 x 15 W USB A+C töltőaljzat	6 547 30	6 547 31	6 547 32	6 547 33

Incara™ Disq 80



FUNKCIÓ	BURKOLAT			
	Fehér	Fekete	Alumínium	Fekete + fedél
2 méter kábellel + 2P+F csatlakozódugóval				
1 x 2P+F csatlakozóaljzat + 1 USB A+C töltőaljzat + 1 x RJ 45 Cat. 6 UTP aljzat	6 547 10	6 547 11	6 547 12	6 547 13
1 x 2P+F csatlakozóaljzat + 1 USB A+C töltőaljzat + 1 x kábelkivezető	6 547 14	6 547 15	6 547 16	-

Incara™ Disq 80 QI



FUNKCIÓ	TÁPEGYSÉG	BURKOLAT			
		Fehér	Fekete	Alumínium	
Vezeték nélküli töltő szett (1 db töltővel)	15 W	Tartalmazza: 110 – 240 V 25 W tápegység + 2,5m RJ 45 kábel	-	-	0 776 40L
Vezeték nélküli töltő szett (4 db töltővel)	15 W	Tartalmazza: 110 – 240 V 100 W tápegység (0 776 39L)	-	-	0 776 45L
Vezeték nélküli töltő (csak töltő)	15 W	Tartalmazza: 110 – 240 V 100 W tápegység (0 776 39L) + 2,5m kábel	-	-	0 776 46L
		Külön rendelhető: 1 db töltőhöz 25 W: 0 776 38L 4 db töltőhöz 100 W : 0 776 39L	0 776 42L	0 776 43L	0 776 41L

Incara™ Disq'In



MODUL SZÁM	FUNKCIÓ	BURKOLAT	KAT. SZÁM	FEDÉL		
				Fehér	Fekete	Alumínium
2 férőhelyes	1 x 2P+F csatlakozóaljzat + 1 x USB A+C töltőaljzat	Fehér	6 547 46	6 547 56	6 547 57	6 547 55
		Fekete	6 547 49			
3 férőhelyes	2 x 2P+F csatlakozóaljzat + 1 x USB A+C töltőaljzat	Fehér	6 547 47	6 547 60	6 547 61	6 547 59
		Fekete	6 547 50			
4 férőhelyes	2 x 2P+F csatlakozóaljzat + 1 x USB A+C töltőaljzat + 1 x HDMI aljzat	Fehér	6 547 48	6 547 64	6 547 65	6 547 63
		Fekete	6 547 51			

Incara™ Pop Up



MODUL SZÁM	FUNKCIÓ	BURKOLAT			
		Fehér	Fekete	Alumínium	Rozsdamentes Acél
Program Mosaic mechanizmusokkal felszerelt kivitel (2 méter kábellel és 2P+F csatlakozódugóval)					
4 modul	1 x 2P+F csatlakozóaljzat + 1 x 15 W USB A+C töltőaljzat	6 548 23	-	-	6 548 22
	1 x 2P+F csatlakozóaljzat + 1 x 30 W USB C Power Delivery töltőaljzat	-	-	-	6 548 28
	1 x 2P+F csatlakozóaljzat + 1 x 15 W USB A+C töltőaljzat + 1 x vezeték nélküli töltő	-	-	-	6 548 26*
2 x 4 modul	2 x 2P+F csatlakozóaljzat + 2 x 15 W USB A+C töltőaljzat	6 548 25*	-	-	6 548 24*
Program Mosaic mechanizmusokkal felszerelhető kivitel (üres, kábel nélkül)					
4 modul		6 548 01	6 548 02	6 548 03	6 548 00
4 modul + vezeték nélküli töltő		-	-	-	6 548 14*
4 modul - IP 44		-	-	-	6 548 12*
8 modul		6 548 09	6 548 10	6 548 11	6 548 08*
2 x 4 modul		6 548 05*	6 548 06*	6 548 07*	6 548 04*

* A termékek 2024. januártól elérhetők

Kiválasztási táblázat

Incara™ Multilink



MODUL SZÁM	FUNKCIÓ	BURKOLAT		
		Fehér	Fekete	Fehér/ Fekete
Bútorlapba süllyesztett kivitel				
4 modul	1 x 2P+F csatlakozóaljzat + 1 x 15 W USB A+C töltőaljzat	6 547 79	6 547 85	6 547 89
6 modul	2 x 2P+F csatlakozóaljzat + 1 x 15 W USB A+C töltőaljzat	6 547 80	6 547 86	6 547 90
	2 x 2P+F csatlakozóaljzat + 1 x 30 W USB C Power Delivery töltőaljzat	-	-	6 547 93
8 modul	2 x 2P+F csatlakozóaljzat + 1 x 15 W USB A+C töltőaljzat + 1 x RJ 45 Cat. 6 UTP + 1 x HDMI aljzat	6 547 81	6 547 87	6 547 91
Válaszfalba süllyesztett kivitel				
8 modul	3 x 2P+F csatlakozóaljzat + 1 x 15 W USB A+C töltőaljzat	6 548 62	-	-
12 modul	3 x 2P+F csatlakozóaljzat + 1 x 15 W USB A+C töltőaljzat + 3 x RJ 45 Cat. 6 UTP + 1 x HDMI aljzat	6 548 63	-	-
16 modul (2 x 8)	3 x 2P+F csatlakozóaljzat + 1 x 15 W USB A+C töltőaljzat + 4 x RJ 45 Cat. 6 UTP aljzat	6 548 65	-	-

A termékek 2 méter kábellel és 2P+F csatlakozódugóval felszereltek.

Incara™ Flip-up



MODUL SZÁM	FUNKCIÓ	BURKOLAT		
		Alumínium	Fehér	Fekete
8 modul	3 x 2P+F csatlakozóaljzat + 1 x 15 W USB A+C töltőaljzat	6 548 54	-	-
	2 x 2P+F csatlakozóaljzat + 1 x 15 W USB A+C töltőaljzat + 1 x RJ 45 Cat. 6 UTP + 1 x HDMI aljzat	6 548 55	-	-
12 modul	5 x 2P+F csatlakozóaljzat + 1 x 15 W USB A+C töltőaljzat	6 548 56	-	-
	3 x 2P+F csatlakozóaljzat + 1 x 15 W USB A+C töltőaljzat + 3 x RJ 45 Cat. 6 UTP + 1 x HDMI aljzat	6 548 57	-	-

A termékek 2 méter kábellel és 2P+F csatlakozódugóval felszereltek.

Incara™ Top Access (üres doboz, melybe tetszőlegesen pl. elosztósor tehető)



SZÉLESSÉG	BURKOLAT		
	Fehér	Fekete	Alumínium
295 mm	6 548 71	6 548 72	6 548 70
385 mm	6 548 74	6 548 75	6 548 73

Incara™ Tower 60



FUNKCIÓ	KAT.SZÁM
4 x 2P+F csatlakozóaljzat	6 549 76
4 x 2P+F csatlakozóaljzat + 2 x RJ 45 Cat. 6 UTP aljzat	6 549 77
3 x 2P+F csatlakozóaljzat + 1 x USB A+C töltőaljzat	6 549 74
3 x 2P+F csatlakozóaljzat + 1 x USB A+C töltőaljzat + 2 x RJ 45 Cat. 6 UTP aljzat	6 549 75

A termékek 2 méter kábellel és 2P+F csatlakozódugóval felszereltek.

Incara™ Tower 120



FUNKCIÓ	KAT. SZÁM
4 x 2P+F csatlakozóaljzat + 2 x USB A töltőaljzat + 2 x USB C töltőaljzat	6 549 82
4 x 2P+F csatlakozóaljzat + 2 x USB A töltőaljzat + 2 x USB C töltőaljzat + 1 x vezeték nélküli töltő	6 549 83

A termékek 2 méter kábellel és 2P+F csatlakozódugóval felszereltek.

Kiválasztási táblázat

Incara™ Electr'On

FUNKCIÓ	SZÍN	KAT. SZÁM	BURKOLAT			
			Fehér	Fekete	Tölgy*	Beton*
Bútorlapra rögzíthető						
1 x 2P+F csatlakozóaljzat	Fehér	6 549 06	6 549 32	6 549 33	6 549 31	6 549 30
	Fekete	6 549 07				
1 x USB A+C töltőaljzat	Fehér	6 549 18	6 549 32	6 549 33	6 549 31	6 549 30
	Fekete	6 549 20				
2 x 2P+F csatlakozóaljzat	Fehér	6 549 10	6 549 36	6 549 37	6 549 35	6 549 34
	Fekete	6 549 11				
1 x 2P+F csatlakozóaljzat + 1 x USB A+C töltőaljzat	Fehér	6 549 08	6 549 36	6 549 37	6 549 35	6 549 34
	Fekete	6 549 09				
Szett & rögzítési kiegészítő						
1 x USB A+C töltőaljzat szett	Fehér	6 549 22	USB A+C töltő fehér fedéllel (szett)			
	Fekete	6 549 23	USB A+C töltő fekete fedéllel (szett)			
Rögzítési kiegészítő	Fekete	6 549 38	Kompatibilis mindegyik Electr'On aljzattal			

A termékek 2 méter kábellel és 2P+F csatlakozódugóval felszereltek.

*Nem csak színében, hanem anyagában is tölgy és beton.

Incara™ On Desk

FUNKCIÓ	KAT. SZÁM
Program Mosaic mechanizmusokkal felszerelt kivitel (3 méter kábellel és 2P+F csatlakozódugóval)	
4 x 2P+F csatlakozóaljzat + 1 jelzőfényes be/ki kapcsoló gomb	6 535 65
6 x 2P+F csatlakozóaljzat + 1 jelzőfényes be/ki kapcsoló gomb	6 535 66
3 x 2P+F csatlakozóaljzat + 1 x 15 W USB A+C töltőaljzat	6 535 67
2 x 2P+F csatlakozóaljzat + 2 x reteszelt 2P+F csatlakozóaljzat + 2 x RJ 45 Cat. 6 UTP aljzat	6 535 68
Program Mosaic mechanizmusokkal felszerelhető kivitel (üres, kábel nélkül)	
Férőhelyek száma: 8 modul (4 db dugalj)	0 546 90
Férőhelyek száma: 12 modul (6 db dugalj)	0 546 91
Férőhelyek száma: 16 modul (8 db dugalj)	0 546 92
Rögzítési kiegészítő	0 546 99

Incara™ Link'On



FUNKCIÓ	SOROLHATÓSÁG	BURKOLAT	
		Szürke	Fekete
2,5 méter kábellel és 2P+F csatlakozódugóval			
6 x 2P+F csatlakozóaljzat	Nem		6 548 86
4 x 2P+F csatlakozóaljzat + 2 x USB A+C töltőaljzat	Igen, a kat. szám: 6 548 89-es kiegészítő egységgel		6 548 88
4 x 2P+F csatlakozóaljzat + 2 x USB A+C töltőaljzat 2 m HDMI kábellel	Igen, a kat. szám: 6 548 89-es kiegészítő egységgel		6 548 87
1,5 m kábellel és Wieland csatlakozóval			
4 x 2P+F csatlakozóaljzat + 2 x USB A+C töltőaljzat	Igen, a kat. szám: 6 548 87/88-cal		6 548 89

Incara™ Vertebra



REKESZEK SZÁMA	HOSSZÚSÁG	TELEPÍTÉS	BURKOLAT	
			Szürke	Fekete
2	120 cm	Vízszintes és függőleges	6 549 92	6 549 93
4	80 cm	Függőleges	6 549 90	6 549 91

Wieland kiegészítők

FUNKCIÓ	HOSSZÚSÁG	KAT. SZÁM
Wieland GST18 kábel/2P+F csatlakozóaljzat	2 m	6 549 86
Wieland GST18 kábel/2P+F csatlakozóaljzat	3 m	6 549 87
Rögzíthető védőburkolat Wieland GST18 csatlakozóknak	80 cm	6 547 99

Incara™ Disq 60

bútorlapba süllyesztett csatlakozóaljzatok



6 547 31



6 547 28



6 547 28 - fedéllel ellátott kivitel



6 547 32



6 547 30

Műszaki paraméterek az **57. oldalon**

Bútorba süllyesztett beépítéshez Ø60 mm-es átmérőjű kivágás szükséges.

Három telepítési mód:

- Süllyesztett beépítés bútorlapba (íróasztal), 6-40 mm vastagságban
- Süllyesztett beépítés puha felületbe (fotel, kanapé), az erre a célra szolgáló kiegészítő segítségével
- Süllyesztett beépítés fém felületbe (1 mm vastagságú fém munkalapba)

Csom.	Kat. szám	2P+F süllyesztett csatlakozóaljzatok
		16 A 250 V~ 50/60 Hz A csatlakozóaljzatok telepítése kifejezetten bútorba ajánlott, biztonsági zsaluval ellátott. Megfelel az IEC 60881-1 szabványnak.
1	6 547 27	2 méter kábellel és 2P+F csatlakozódugóval
1	6 547 25	● Alumínium
1	6 547 26	○ Fehér ● Fekete

Csom.	Kat. szám	2P+F süllyesztett csatlakozóaljzatok fedéllel
		16 A 250 V~ 50/60 Hz A csatlakozóaljzatok telepítése kifejezetten bútorba ajánlott, biztonsági zsaluval ellátott. Megfelel az IEC 60881-1 szabványnak. Elforgatható fedél a védelemért és a stílusos megjelenésért.
1	6 547 28	2 méter kábellel és 2P+F csatlakozódugóval ● Alumínium fedéllel

Csom.	Kat. szám	USB A+C töltőaljzatok - 15 W
		110-240 V~ 50/60 Hz Megfelel az IEC 62368-1 szabványnak.
1	6 547 32	2 méter kábellel és 2P+F csatlakozódugóval
1	6 547 30	● Alumínium
1	6 547 31	○ Fehér ● Fekete

Csom.	Kat. szám	USB A+C töltőaljzat fedéllel - 15 W
		110-240 V~ 50/60 Hz Megfelel az IEC 62368-1 szabványnak. Elforgatható fedél a védelemért és a stílusos megjelenésért.
1	6 547 33	2 méter kábellel és 2P+F csatlakozódugóval ● Alumínium fedéllel
		Kiegészítő, puha felületbe való beépítéshez (fotel, kanapé)
15	6 547 39	Fém gyűrű, rögzíthetőség biztosításának érdekében, alumínium

További színek kérésre elérhetők, vagy a pCon szoftverben megtalálhatók

Incara™ Disq 80

bútorlapba süllyesztett csatlakozóaljzatok



6 547 12



6 547 10



6 547 11



6 547 13



6 547 13 fedéllel ellátott kivitel

Műszaki paraméterek az **57. oldalon**

Bútorba süllyesztett beépítéshez Ø80 mm-es átmérőjű kivágás szükséges.
A 2P+F csatlakozóaljzat megfelel az IEC 60881-1 szabványnak.
Az USB töltőaljzat megfelel az IEC 62368-1 szabványnak.

Csom.	Kat. szám	2P+F csatlakozóaljzat + 15 W USB A+C töltőaljzat + RJ 45 Cat.6 UTP aljzat
1	6 547 12	2P+F csatlakozóaljzat: 16 A 250 V~ 50/60 Hz. USB töltőaljzat: 110/240 V~ 50/60 Hz. A csatlakozóaljzatok telepítése kifejezetten bútorba ajánlott, biztonsági zsaluval ellátott.
1	6 547 10	2 méter kábellel + 2P+F csatlakozódugóval
1	6 547 11	● Alumínium ○ Fehér ● Fekete

Csom.	Kat. szám	2P+F csatlakozóaljzat + 15 W USB A+C töltőaljzat + RJ 45 Cat.6 UTP aljzat fedéllel
1	6 547 13	2P+F csatlakozóaljzat: 16 A 250 V~ 50/60 Hz. USB töltőaljzat: 110/240 V~ 50/60 Hz. A csatlakozóaljzatok telepítése kifejezetten bútorba ajánlott, biztonsági zsaluval ellátott. Elforgatható fedél a védelemért és a stílusos megjelenésért. 2 méter kábellel + 2P+F csatlakozódugóval ● Alumínium fedéllel

Csom.	Kat. szám	2P+F csatlakozóaljzat + 15 W USB A+C töltőaljzat + kábelkivezető
1	6 547 16	2P+F csatlakozóaljzat: 16 A 250 V~ 50/60 Hz. USB töltőaljzat: 110/220 V~ 50/60 Hz. A csatlakozóaljzatok telepítése kifejezetten bútorba ajánlott, biztonsági zsaluval ellátott.
1	6 547 14	2 méter kábellel + 2P+F csatlakozódugóval
1	6 547 15	● Alumínium ○ Fehér ● Fekete

További színek kérésre elérhetők, vagy a pCon szoftverben megtalálhatók

legrandaruhaz.hu



Incara™ Disq 80 Qi

vezeték nélküli töltő irodákba és közösségi terekbe



Vezeték nélküli indukciós töltők Qi technológiával rendelkező okoseszközök töltésére.
 Készenléti energiafogyasztás < 0.07 W.
 Energia hatékonyság > 85%.
 Megfelel a WPC (Wireless Power Consortium) Qi szabványnak.
 Megfelel az EN 62479 szabványnak (EMF-kibocsátás).
 Megfelel az ICNIRP feltételeknek (egészségvédelem).
 Nem zavarja a többi vezeték nélküli jelet (Zigbee, DTT, GSM, 4G, stb.)

Csom.	Kat. szám	Vezeték nélküli töltő szettek
		<p>A vezeték nélküli töltők telepítése kifejezetten vízszintesen ajánlott, bútorba. Ideális közösségi terekbe, irodákba vagy otthoni használatra. IP44 - IK08 - Class II SELV 8 cm² indukciós felülettel felszerelt, okostelefonok gyors töltésére. 80 mm-es kivágási méret szükséges. Extra vékony kialakítás < 1.5 mm A vezeték nélküli töltő a csomagban megtalálható telepítési kiegészítők segítségével rögzíthető. Alumínium színben.</p>
1	0 776 40L	<p>Vezeték nélküli töltő szett - 1 db töltővel 1 x 15 W vezeték nélküli töltő 1 x 25 W tápegység 2P csatlakozódugóval és 2,5 m RJ 45 kábellel. További kiegészítők, melyeket a csomag tartalmaz: - Két oldalú ragasztószalag és kábelkötegelők a kábelek rögzítéséhez - Ø85-110 matrica a termék azonosításához "wireless charging station" felirattal</p>
1	0 776 45L	<p>Vezeték nélküli töltő szett - 4 db töltővel 4 x 15 W vezeték nélküli töltő 1 x 100 W tápegységgel A tápegység 2 x 2.5 mm² kábellel felszerelhető Lehetővé teszi több tápegység sorolását is 4 x 1 m RJ 45 kábellel szállítva Sorolható vezeték nélküli töltők Plug & Play</p>
1	0 776 46L	<p>Vezeték nélküli töltő szett - 4 db töltővel és kábellel 4 x 15 W vezeték nélküli töltő 1 x 100 W tápegység 2P csatlakozódugóval és 2,5 m RJ 45 kábellel További 4 x 1 m RJ 45 kábellel szállítva Sorolható vezeték nélküli töltők Plug & Play</p>

Csom.	Kat. szám	Vezeték nélküli töltők
		<p>Vezeték nélküli töltők, 15 W (IP44, IK08) Telepítési kiegészítővel. Kábel és tápegység nélkül. Egy vezeték nélküli töltő használata esetén szükséges kiegészítő tápegység kat. szám: 0 776 38L Több vezeték nélküli töltő (max. 4) használata esetén szükséges kiegészítő tápegység kat. szám: 0 776 39L</p>
1	0 776 42L	○ Fehér
1	0 776 43L	● Fekete
1	0 776 41L	● Alumínium
1	0 776 38L	<p>Kiegészítők vezeték nélküli töltőkhöz 25 W tápegység 2P csatlakozódugóval és 2,5 m RJ 45 kábellel</p>
1	0 776 39L	<p>100 W tápegység, mely kábelezhető - 2 x 2.5 mm² 4 x 1 m RJ 45 kábellel szállítva, melyekkel sorolhatók a vezeték nélküli töltők Plug & Play</p>

Incara™ Disq 60

műszaki paraméterek

Méreték (mm)

Incara™ Disq 60 fedél nélkül
Kat. számok
6 547 25/26/27/30/31/32

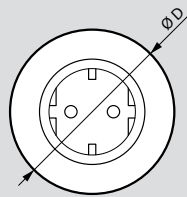
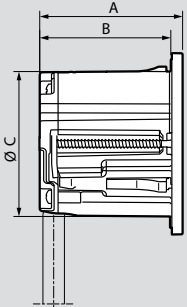

A	B	C	D
54.5	50	59	74

Incara™ Disq 60 fedéllel
Kat. számok 6 547 28/33

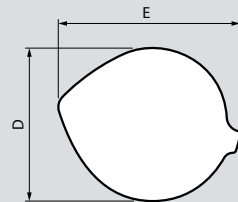
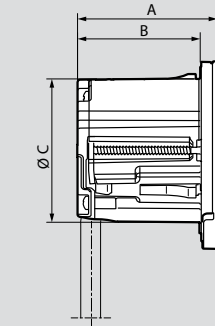

A	B	C	D	E
57	50	59	77	91

Elhelyezés

Telepítés bútorlapba

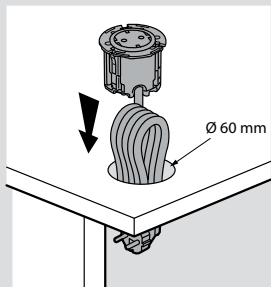

Kivágási méretek

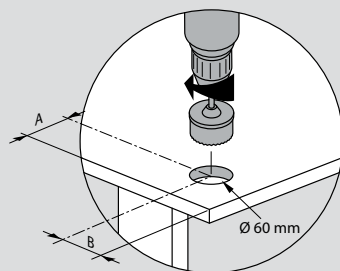

	A > 95	B > 95
	A > 125	B > 95

Telepítés fém bútorba (pl. öltöző szekrény)

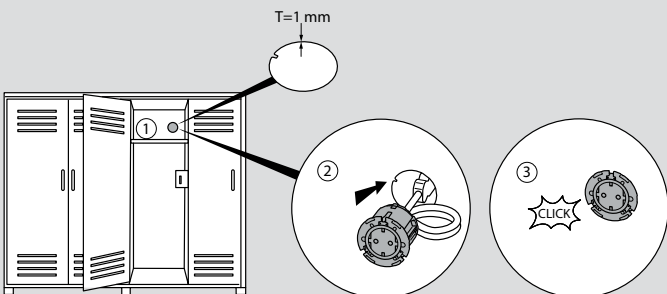

Telepítés kanapéba

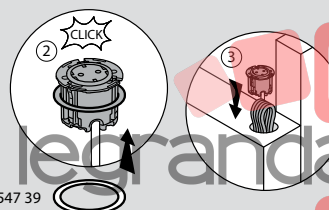
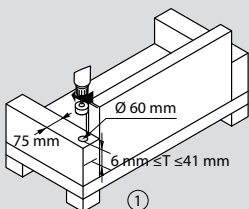

6 547 39

Incara™ Disq 80

műszaki paraméterek

Méreték (mm)

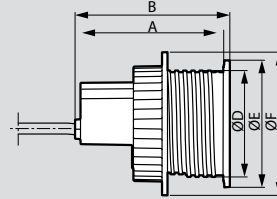
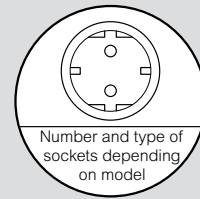

Kat. számok	A	B	C	D	E	F
6 547 10/11/12	109	113	-	78	93	105
6 547 14/15/16			115			

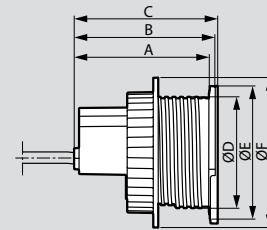
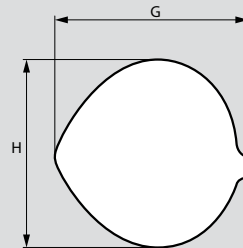

Kat. számok	A	B	C	D	E	F	G	H	
6 547 13	109	113	116	78	93	105	105	114	96

Elhelyezés

Telepítés bútorlapba

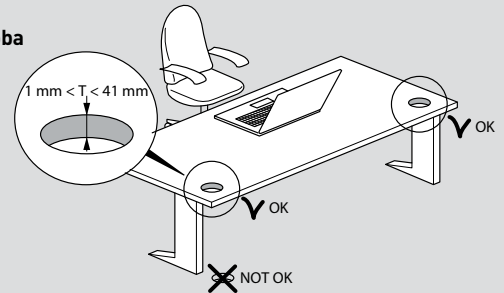

Kivágási méretek

Incara™ Disq 80 fedél nélkül

Kat. számok: 6 547 10/11/12/14/15/16

Incara™ Disq 80 fedéllel

Kat. szám: 6 547 13

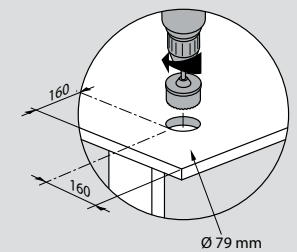
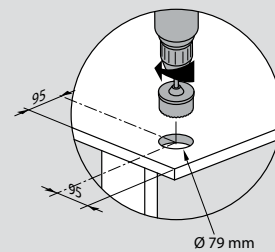

Elhelyezés

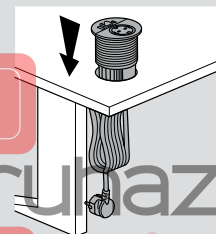

Incara™ Disq'In

irodákba és tárgyalótermekbe



Műszaki paraméterek az **59. oldalon**

Bútorba süllyesztett beépítéshez (bútorlap vastagság 15-40 mm).
2 méter kábellel és 2P+F csatlakozódugóval.
Egyszerű rögzítés bútorlapba, körmök segítségével.

Csom.	Kat. szám	Incara™ Disq'In
		2P+F csatlakozóaljzat 16 A 250 V~ Biztonsági zsaluval ellátott, megfelel az IEC 60881-1 szabványnak USB töltőaljzat: 110/240 V~ 50/60 Hz, megfelel az IEC 62368-1 szabványnak 2 méter kábellel és 2P+F csatlakozódugóval Fehér vagy fekete burkolatokkal, melyhez választható keret (külön cikkszám)
1	6 547 46	2 férőhelyes
1	6 547 49	- 1 x 2P+F csatlakozóaljzat - 1 x 15 W USB A+C töltőaljzat ○ Fehér ● Fekete
1	6 547 47	3 férőhelyes
1	6 547 50	- 2 x 2P+F csatlakozóaljzat - 1 x 15 W USB A+C töltőaljzat ○ Fehér ● Fekete
1	6 547 48	4 férőhelyes
1	6 547 51	- 2 x 2P+F csatlakozóaljzat - 1 x HDMI aljzat - 1 x 15 W USB A+C töltőaljzat ○ Fehér ● Fekete
		Incara™ Disq'In keretek
		Fém keretek
1	6 547 55	2 férőhelyes
1	6 547 56	● Alumínium
1	6 547 57	○ Fehér ● Fekete
1	6 547 59	3 férőhelyes
1	6 547 60	● Alumínium
1	6 547 61	○ Fehér ● Fekete
1	6 547 63	4 férőhelyes
1	6 547 64	● Alumínium
1	6 547 65	○ Fehér ● Fekete

Incara™ Pop-up

irodákba és tárgyalótermekbe



Műszaki paraméterek a **60. oldalon**

Bútorba süllyesztett beépítéshez (bútorlap vastagság 15-40 mm)
Fém rögzítőkeret. Védőfóliával ellátott termékek.

Csom.	Kat. szám	Incara™ Pop-up dobozok, üres
		Üres Pop-up dobozok, Program Mosaic-kal szerelvényezhetők
		4 modul
1	6 548 00	○ Rozsdamentes acél
1	6 548 01	○ Fehér
1	6 548 02	● Fekete
1	6 548 03	● Alumínium
		2024.
1	6 548 12	○ Rozsdamentes acél (IP 44)
1	6 548 14	○ Rozsdamentes acél, vezeték nélküli töltővel Kék LED fényjelzés jelzi a vezeték nélküli töltő működését
		2024.
		2 x 4 modul
1	6 548 04	○ Rozsdamentes acél
1	6 548 05	○ Fehér
1	6 548 06	● Fekete
1	6 548 07	● Alumínium
		8 modul
1	6 548 08	○ Rozsdamentes acél
1	6 548 09	○ Fehér
1	6 548 10	● Fekete
1	6 548 11	● Alumínium
		Incara™ Pop-up dobozok, felszerelt
		2P+F csatlakozóaljzat 16 A 250 V~ Biztonsági zsaluval ellátott, megfelel az IEC 60881-1 szabványnak USB töltőaljzat: 110/240 V~ 50/60 Hz, megfelel az IEC 62368-1 szabványnak 2 méter kábellel és 2P+F csatlakozódugóval
		4 modul
1	6 548 28	1 x 2P+F csatlakozóaljzat + 1 x USB-C 30 W Power Delivery töltőaljzat ○ Rozsdamentes acél 1 x 2P+F csatlakozóaljzat + 1 x USB A+C 15 W töltőaljzat ○ Rozsdamentes acél ○ Fehér
1	6 548 22	○ Rozsdamentes acél
1	6 548 23	○ Fehér
		2024.
1	6 548 26	1 x 2P+F csatlakozóaljzat + 1 x USB A+C 15 W töltőaljzat + 1 vezeték nélküli töltő Kék LED fényjelzés jelzi a vezeték nélküli töltő működését ○ Rozsdamentes acél
		2024.
		2 x 4 modul
1	6 548 24	2 x 2P+F csatlakozóaljzat + 2 x USB A+C 15 W töltőaljzat ○ Rozsdamentes acél
1	6 548 25	○ Fehér

Incara™ Disq'In

műszaki paraméterek

Méretetek (mm)

Felül nézet

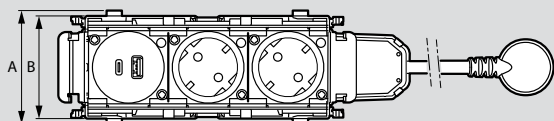

Kat. számok	A	B
6 547 46/47/48/49/50/51	74	67

Oldal nézet

2 férőhelyes

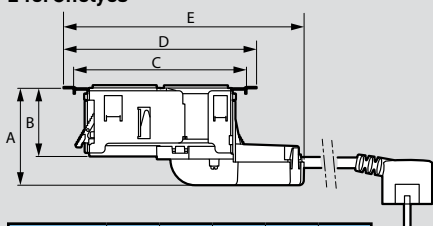

Kat. számok	A	B	C	D	E
6 547 46/49	71	50	126.8	141.6	176.4

3 férőhelyes

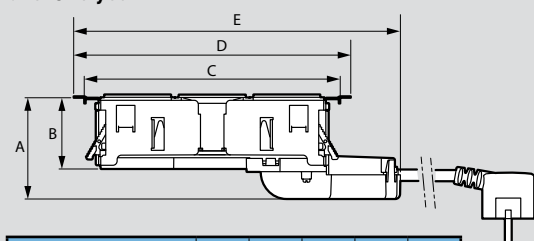

Kat. számok	A	B	C	D	E
6 547 47/50	71	50	179.7	194.5	229.4

4 férőhelyes

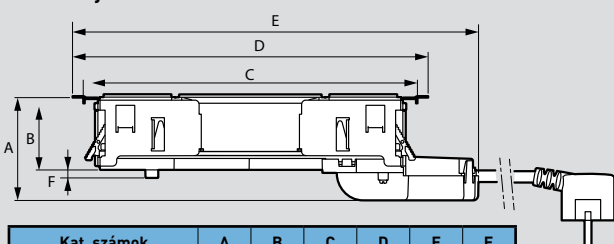

Kat. számok	A	B	C	D	E	F
6 547 48/51	71	50	231	245.8	280.6	55

Felül nézet - keretek

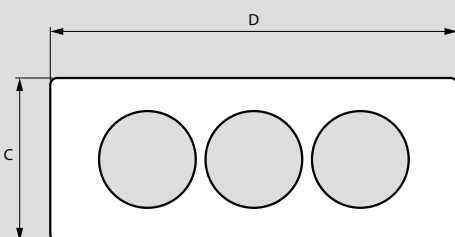

Kat. számok	C	D
6 547 55/56/57	80	148
6 547 59/60/61		200
6 547 63/64/65		252

Méretetek (mm) (folytatás)

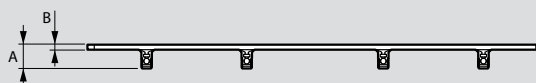

Kat. számok	A	B
6 547 55/56/57	10.4	2.2
6 547 59/60/61		
6 547 63/64/65		

Elhelyezés

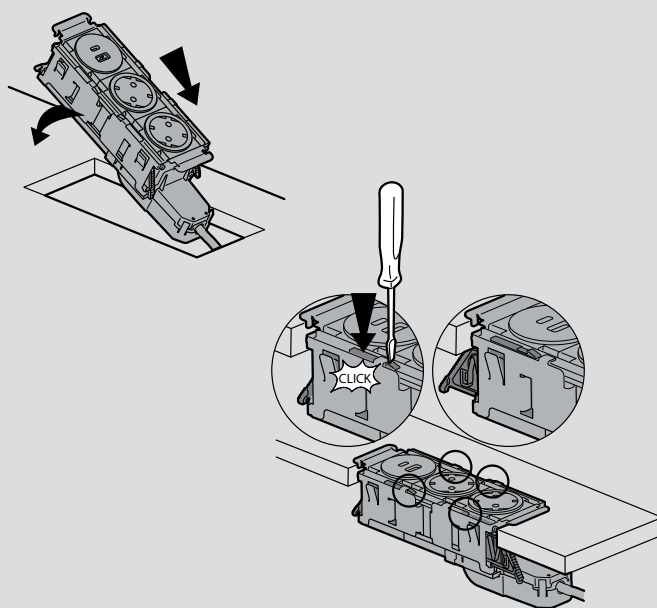

Kivágási méretek

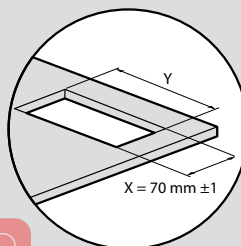
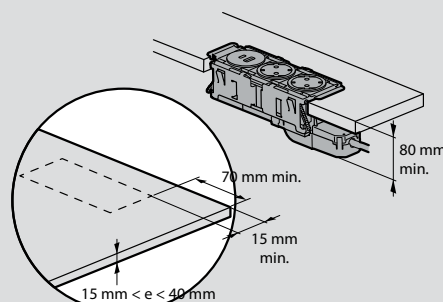

Kat. számok	Y ± 1 mm
6 547 46/49	129.5
6 547 47/50	181.5
6 547 48/51	233.5

Incara™ Pop-up

műszaki paraméterek

Méreték

4 modul

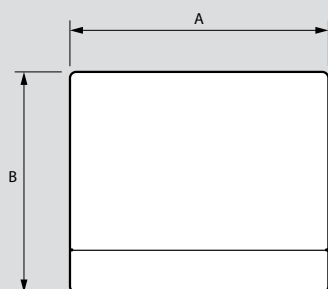

Kat. számok	A	B
6 548 00/01/02/03/22/23/28	146	125

8 modul

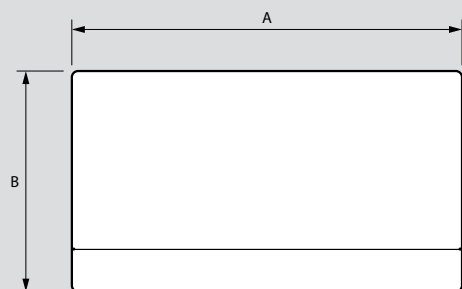

Kat. számok	A	B
6 548 08/09/10/11	236	125

Nyitott állapot

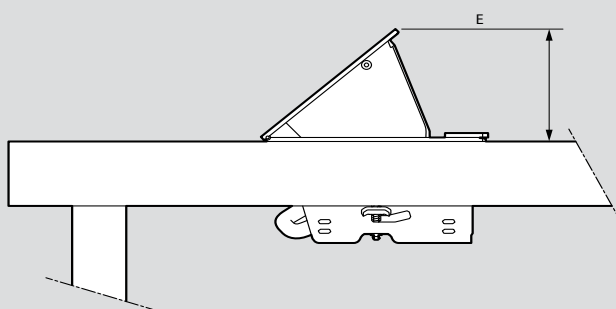

Kat. számok	E
6 548 00/01/02/03/08/09/10/11/22/23/28	70

Zárt állapot

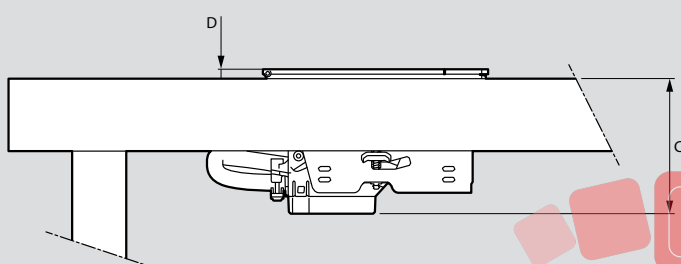

Kat. számok	C	D
6 548 00/01/02/03/08/09/10/11/22/23/28	75	5.2

Kivágási méretek

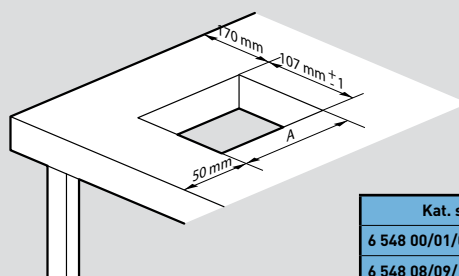

Kat. számok	A
6 548 00/01/02/03/22/23/28	129 mm ± 1
6 548 08/09/10/11	219 mm ± 1

Méreték a bútorlap alsó felén

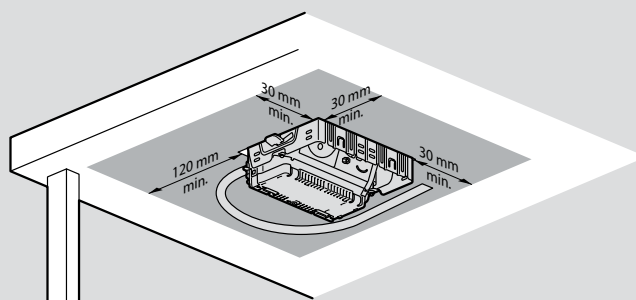

Elhelyezés

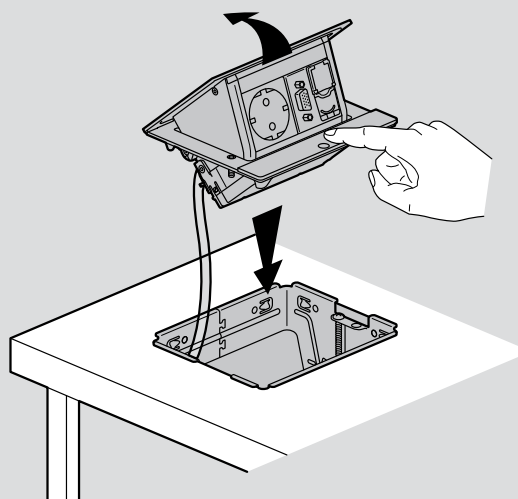

Incara™ Multilink

irodákba és tárgyalótermekbe



Műszaki paraméterek a **62. oldalon**

Bútorlapba vízszintesen és válaszfalba függőlegesen süllyesztett kivitel
Max. 3680 W - 230 V~
2P+F csatlakozóaljzat: 16 A 250 V~ 50/60 Hz, biztonsági zsaluval ellátott, megfelel az IEC 60881-1 szabványnak
USB töltőaljzat: 110-240 V~ 50/60 Hz, megfelel az IEC 62368-1 szabványnak.

Csom.	Kat. szám	Incara™ Multilink - bútorlapba süllyesztett
		Program Mosaic szerelvényekkel felszerelt. 2 méter kábellel és 2P+F csatlakozódugóval. Bútorba süllyesztett beépítéshez (bútorlap vastagság 10-40 mm).
		4 modul 1 x 2P+F csatlakozóaljzat + 1 x USB A+C 15 W töltőaljzat
1	6 547 89	● Fehér / Fekete
1	6 547 79	○ Fehér
1	6 547 85	● Fekete
		6 modul 2 x 2P+F csatlakozóaljzat + 1 x USB-C 30 W Power Delivery töltőaljzat
1	6 547 93	● Fehér / Fekete
		6 modul 2 x 2P+F csatlakozóaljzat + 1 x USB A+C 15 W töltőaljzat
1	6 547 90	● Fehér / Fekete
1	6 547 80	○ Fehér
1	6 547 86	● Fekete
		8 modul 2 x 2P+F csatlakozóaljzat + 1 x USB A+C 15 W töltőaljzat + 1 x RJ 45 Cat.6 UTP + 1 HDMI aljzat
1	6 547 91	● Fehér / Fekete
1	6 547 81	○ Fehér
1	6 547 87	● Fekete

Csom.	Kat. szám	Incara™ Multilink - válaszfalba süllyesztett
		Válaszfalba süllyesztett beépítéshez (válaszfal vastagság 10-25 mm).
		8 modul 3 x 2P+F csatlakozóaljzat + 1 x USB A+C 15 W töltőaljzat
1	6 548 62	○ Fehér
		12 modul 3 x 2P+F csatlakozóaljzat + 1 x USB A+C 15 W töltőaljzat + 3 x RJ 45 Cat.6 UTP + 1 x HDMI aljzat
1	6 548 63	○ Fehér
		16 modul 2 x 8 modul 3 x 2P+F csatlakozóaljzat + 1 x USB A+C 15 W töltőaljzat + 4 x RJ 45 Cat.6 UTP aljzat
1	6 548 65	○ Fehér

Incara™ Flip-up

irodákba és tárgyalótermekbe



Műszaki paraméterek a **63. oldalon**

Bútorba süllyesztett beépítéshez (bútorlap vastagság 15-40 mm)
Max. 3680 W - 230 V~
2P+F csatlakozóaljzat: 16 A 250 V~ 50/60 Hz, biztonsági zsaluval ellátott, megfelel az IEC 60881-1 szabványnak
USB töltőaljzat: 110-240 V~ 50/60 Hz, megfelel az IEC 62368-1 szabványnak
Egyszerű rögzítés bútorlapba, körmök segítségével.

Csom.	Kat. szám	Incara™ Flip-up
		2 méter kábellel és 2P+F csatlakozódugóval. Program Mosaic szerelvényekkel felszerelt.
		8 modul - 3 x 2P+F csatlakozóaljzat - 1 x USB A+C 15 W töltőaljzat
1	6 548 54	● Alumínium
		8 modul - 2 x 2P+F csatlakozóaljzat - 1 x RJ 45 Cat.6 UTP aljzat - 1 x HDMI aljzat - 1 x USB A+C 15 W töltőaljzat
1	6 548 55	● Alumínium
		12 modul - 5 x 2P+F csatlakozóaljzat - 1 x USB A+C 15 W töltőaljzat
1	6 548 56	● Alumínium
		12 modul - 3 x 2P+F csatlakozóaljzat - 1 x RJ 45 Cat.6 UTP aljzat - 1 x HDMI aljzat - 1 x USB A+C 15 W töltőaljzat
1	6 548 57	● Alumínium

Méretetek (mm)

Incara Multilink bútorlapba süllyesztett kivitel
 Kat. számok: 6 547 79/80/81/85/86/87/89/90/91/93

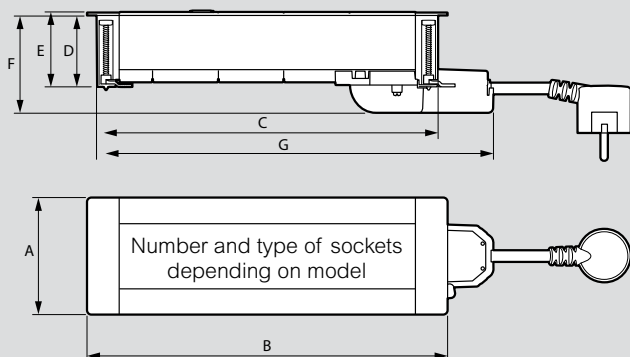

Kat. számok	A	B	C	D	E	F	G
6 547 79/85/89	80	134.3	121.3	48.8	51.2	66.6	159.1
6 547 80/86/90/93	80	201.5	188.5	48.8	51.2	66.6	188.5
6 547 81/87/91	80	246.5	233.5	48.8	51.2	66.6	271.3

Incara Multilink válaszfalba süllyesztett kivitel
 Kat. számok: 6 548 62/63

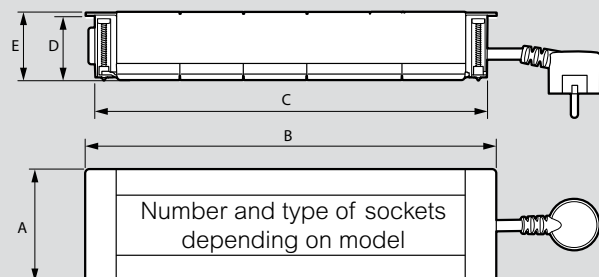

Kat. számok	A	B	C	D	E
6 548 62	80	291.5	278.5	50.7	53.2
6 548 63	80	404	391	50.7	53.2

Incara Multilink válaszfalba süllyesztett kivitel
 Kat. szám: 6 548 65

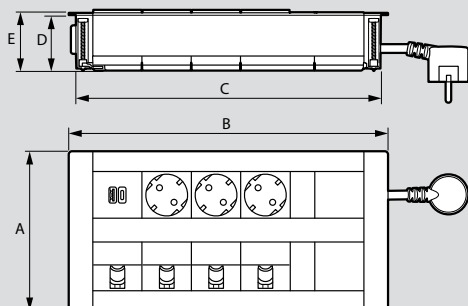

Kat. szám	A	B	C	D	E
6 548 65	145	291.5	278.5	50.7	53.2

Telepítés és rögzítés bútorlapba

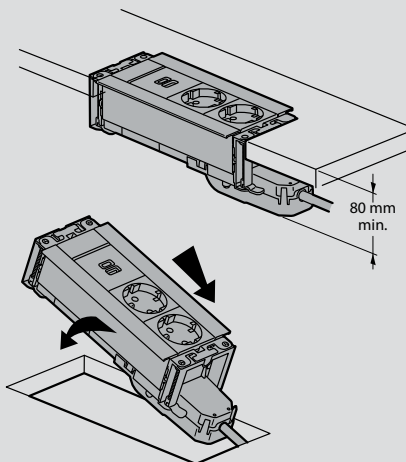

Kivágási méretek bútorlapba telepítés esetén

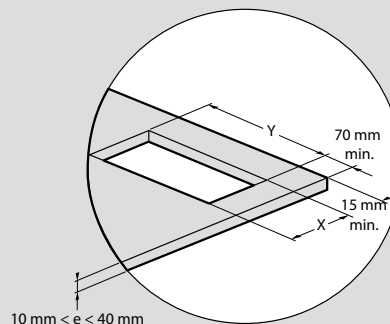

Kat. számok	X ± 1 mm	Y ± 1 mm
6 547 79/85/89	67	125
6 547 80/86/90	67	193
6 547 81/87/91	67	238
6 547 93	67	215

Kivágási méretek válaszfalba telepítés esetén

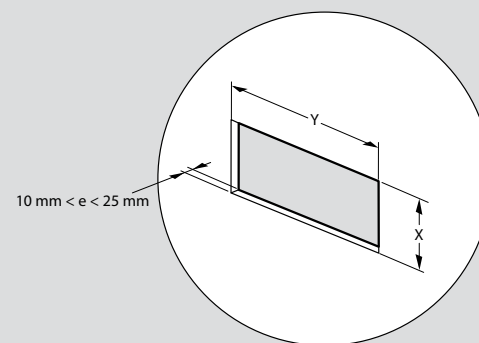

Kat. számok	X ± 1 mm	Y ± 1 mm
6 548 62	67	283
6 548 63	67	396
6 548 65	132	283

Incara™ Flip-up

műszaki paraméterek

Méretetek (mm)

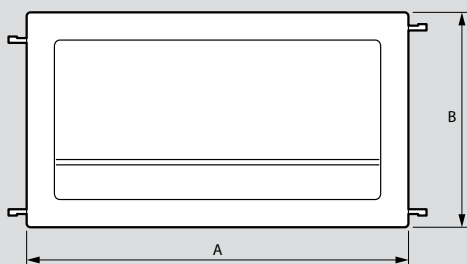
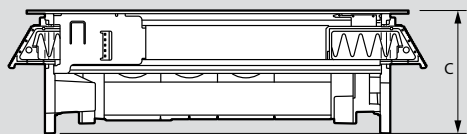

Kat. számok	A	B	C
6 548 54/55	303	170.5	97.5
6 548 56/57	303		

Telepítés és rögzítés bútorlapba

Kivágási méretek

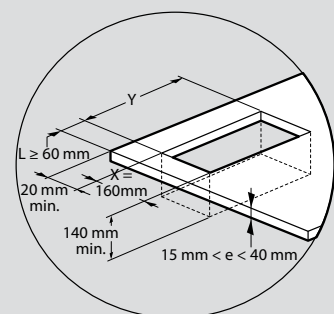

Kat. számok	Y ± 1 mm
6 548 54/55	286
6 547 56/57	376

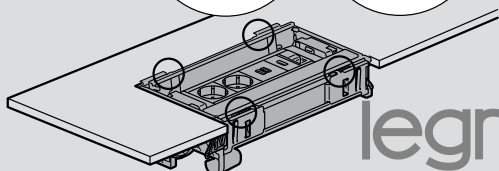
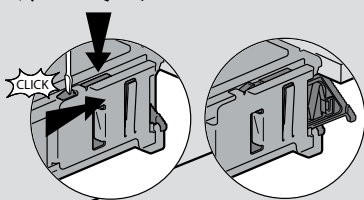
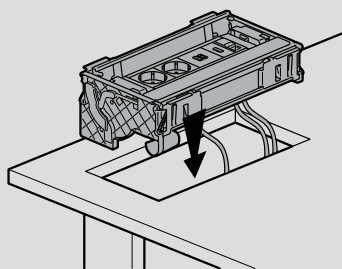

Használat

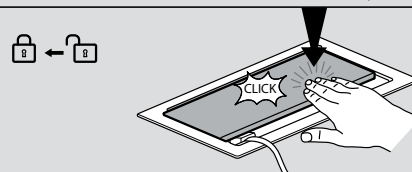
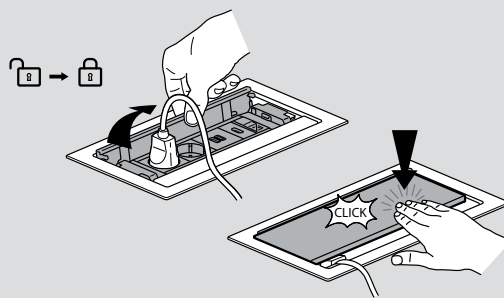

Incara™ Top Access

irodákba és tárgyalótermekbe

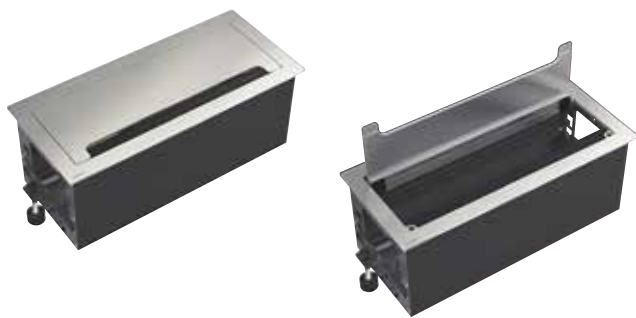

6 548 70 zárt és nyitott állapotban

Műszaki paraméterek a **65. oldalon**

Bútorba süllyesztett beépítéshez (bútorlap vastagság 10-40 mm)
Fém kivitel.
Üres, irodai süllyesztett és felnyíló doboz, melybe elosztósor vagy kábelrendezés céljából helyezhetők az eszközök
Program Mosaic szerelvényekkel nem felszerelhető.

Csom.	Kat. szám	Incara™ Top Access
		Üres, irodai süllyesztett és felnyíló doboz
		295 mm széles kivitel
1	6 548 70	● Alumínium
1	6 548 71	○ Fehér
1	6 548 72	● Fekete
		385 mm széles kivitel
1	6 548 73	● Alumínium
1	6 548 74	○ Fehér
1	6 548 75	● Fekete

Incara™ Tower 60 és 120

irodákba és tárgyalótermekbe



6 549 74

6 549 82

6 549 83

Műszaki paraméterek a **65. oldalon**

Süllyesztett csatlakozóaljzatok (tárgyalóasztalba)
Max. 3680 W - 230 V~
2P+F csatlakozóaljzat: 16 A 250 V~ 50/60 Hz, biztonsági zsaluval ellátott, megfelel az IEC 60881-1 szabványnak
USB töltőaljzat: 110-240 V~ 50/60 Hz, megfelel az IEC 62368-1 szabványnak.

Csom.	Kat. szám	Incara™ Tower 60
		Ø60 mm átmérőjű kivágás szükséges a bútorlapban Fém burkolat Manuális nyitás és zárás 2 méter kábellel és 2P+F csatlakozódugóval Bútorba süllyesztett beépítéshez (bútorlap vastagság 6-50 mm)
1	6 549 76	- 4 x 2P+F csatlakozóaljzat
1	6 549 74	- 3 x 2P+F csatlakozóaljzat - 1 x USB A+C 15 W töltőaljzat
1	6 549 75	- 3 x 2P+F csatlakozóaljzat - 2 x RJ 45 Cat.6 UTP aljzat - 1 x USB A+C 15 W töltőaljzat
1	6 549 77	- 4 x 2P+F csatlakozóaljzat - 2 x RJ 45 Cat.6 UTP aljzat
		Incara™ Tower 120
		Ø120 mm átmérőjű kivágás szükséges a bútorlapban Fém burkolat Automatikus nyitás A csatlakozóaljzatok 4 irányból is hozzáférhetők 2 méter kábellel és 2P+F csatlakozódugóval Bútorba süllyesztett beépítéshez (bútorlap vastagság 6-80 mm)
1	6 549 82	- 4 x 2P+F csatlakozóaljzat - 2 x USB A+C 15 W töltőaljzat
1	6 549 83	- 4 x 2P+F csatlakozóaljzat - 2 x USB A+C 15 W töltőaljzat - 1 vezeték nélküli töltő (üveg, LED-es jelzőfény a töltő működése közben)

Incara™ Top Access

műszaki paraméterek

Incara™ Tower 60 és 120

műszaki paraméterek

Méretetek (mm)

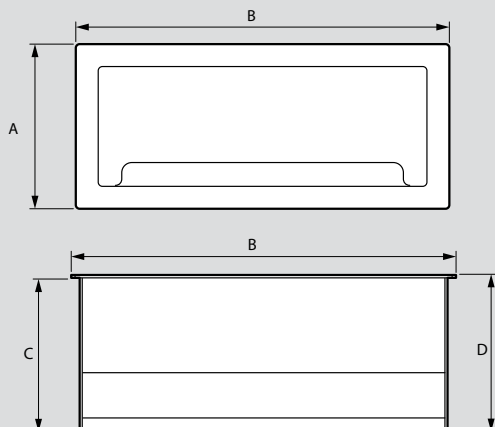

	A	B	C	D
Incara™ Top Access 295	130	295	120	122.2
Incara™ Top Access 385		385		

Kivágási méretek

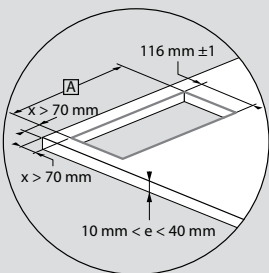

	6 548 70/71/72	6 548 73/74/75
A	284 mm ± 1	374 mm ± 1

Telepítés és rögzítés bútorlapba

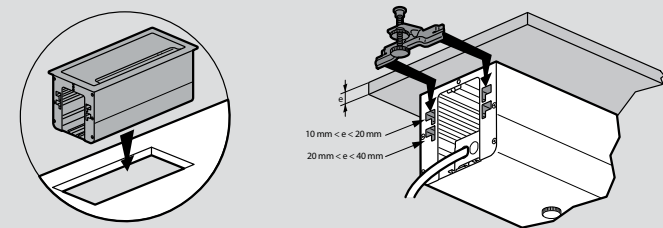

Elosztósor behelyezése

Elosztósor
(standard, rögzítés nélkül)

Sínre rögzíthető elosztósor

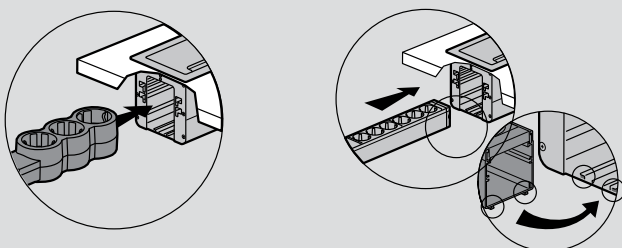

Incara™ Tower 60

Kivágási méretek

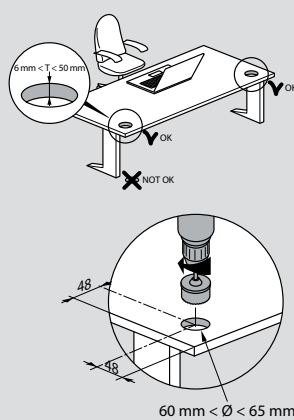

Használat

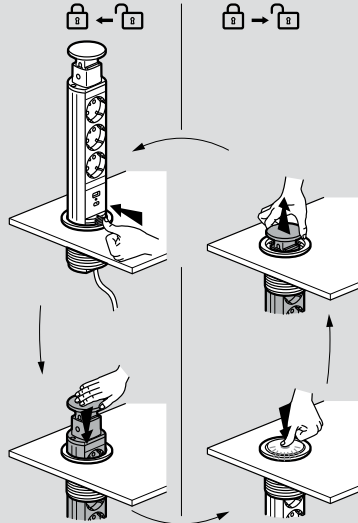

Incara™ Tower 120

Kivágási méretek

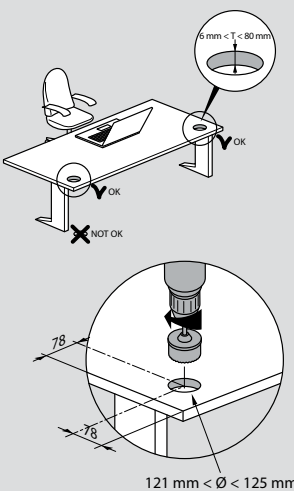

Használat

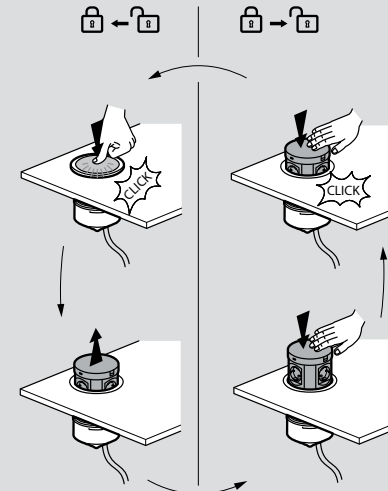



Műszaki paraméterek a **67. oldalon**

Szabadon álló, asztallapra rögzíthető csatlakozójelzők. Választható burkolatok, melyek külön cikkszámokon rendelhetők (kivéve szettek esetén, kat. számok: 6 549 22/23). Rögzítési kiegészítő: kat. szám 6 549 38 (opcionális).

Csom.	Kat. szám	USB A+C 15 W töltőaljzat szettek
1	6 549 22	2,5 méter kábellel és 2P+F csatlakozódugóval USB töltőaljzat: 110-240 V~ 50/60 Hz, megfelel az IEC 62368-1 szabványnak A szett tartalma: USB töltőaljzat + burkolat 1-es töltőaljzat ○ Fehér töltőaljzat fehér burkolattal ● Fekete töltőaljzat fekete burkolattal
1	6 549 23	
1	6 549 18	USB A+C 15 W töltőaljzat 2,5 méter kábellel és 2P+F csatlakozódugóval USB töltőaljzat: 110-240 V~ 50/60 Hz, megfelel az IEC 62368-1 szabványnak 1-es töltőaljzat Az USB töltőaljzathoz 1-es burkolat választása szükséges (kat. számok 6 549 30/31/32/33) ○ Fehér ● Fekete
1	6 549 20	
1	6 549 06	2P+F csatlakozójelző 2P+F csatlakozójelző: 16 A 250 V~ 50/60 Hz, biztonsági zsaluval ellátott, megfelel az IEC 60881-1 szabványnak 2,5 méter kábellel felszerelt. 1-es csatlakozójelző A csatlakozójelzőhöz 1-es burkolat választása szükséges (kat. számok 6 549 30/31/32/33) ○ Fehér ● Fekete
1	6 549 07	
1	6 549 10	2-es csatlakozójelző A csatlakozójelzőhöz 2-es burkolat választása szükséges (kat. számok 6 549 34/35/36/37) ○ Fehér ● Fekete
1	6 549 11	
1	6 549 08	2P+F csatlakozójelző + USB A+C 15 W töltőaljzat 2P+F csatlakozójelző: 16 A 250 V~ 50/60 Hz, biztonsági zsaluval ellátott, megfelel az IEC 60881-1 szabványnak USB töltőaljzat: 110-240 V~ 50/60 Hz, megfelel az IEC 62368-1 szabványnak 2,5 méter kábellel felszerelt. 2-es csatlakozójelző A csatlakozójelzőhöz 2-es burkolat választása szükséges (kat. számok 6 549 34/35/36/37) ○ Fehér ● Fekete
1	6 549 09	

Csom.	Kat. szám	Burkolatok
1	6 549 31	A burkolat 1/4 fordulattal rögzíthető a csatlakozójelzőre Anyaghasználat: 6 549 32/33/36/37 - műanyag 6 549 31/35 - tölgy 6 549 30/34 - beton 1-es burkolat ● Tölgy ● Beton ○ Fehér ● Fekete
1	6 549 30	
1	6 549 32	
1	6 549 33	
1	6 549 35	2-es burkolat ● Tölgy ● Beton ○ Fehér ● Fekete
1	6 549 34	
1	6 549 36	
1	6 549 37	
1	6 549 38	Rögzítési kiegészítő Asztallapra szerelhető fém, rögzítési kiegészítő, mely kompatibilis 1-es és 2-es Incara Electr'On csatlakozójelzőkkel. ● Fekete

Incara™ Electr'On

műszaki paraméterek

Méretetek (mm)

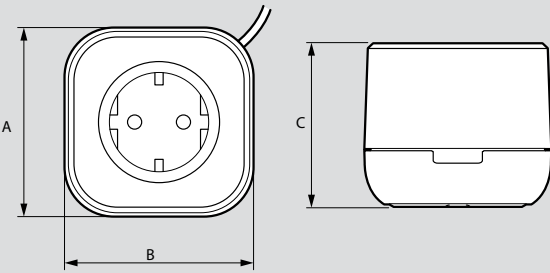

Kat. számok	A	B	C
6 549 06/07/18/20/22/23	76	76	66.3

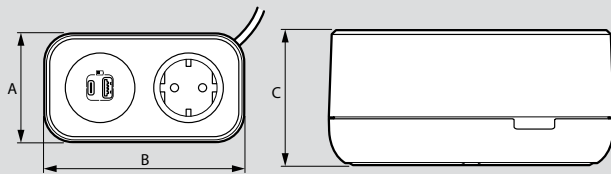

Kat. számok	A	B	C
6 549 08/09/10/11	76	140	66.4

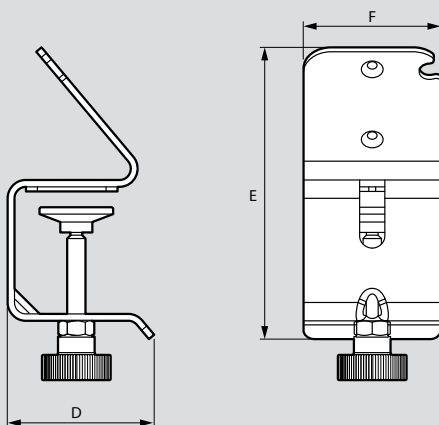

Kat. szám	D	E	F
6 549 38	64	127	60

Burkolat rögzítése

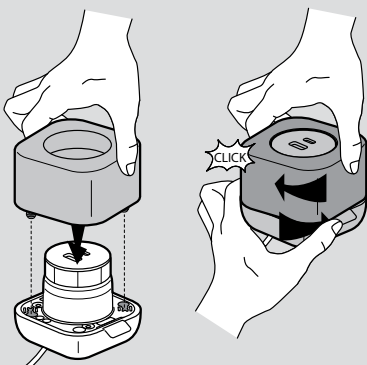

Burkolat rögzítése (folytatás)

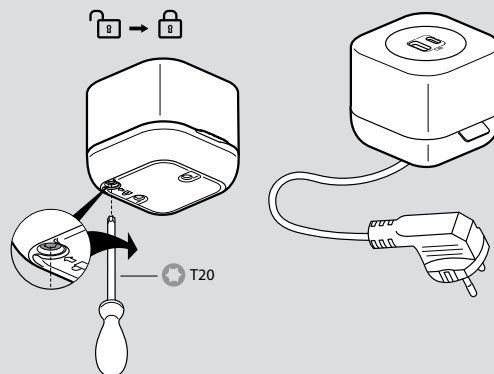

Rögzítési kiegészítő telepítése (kat. szám 6 549 38)

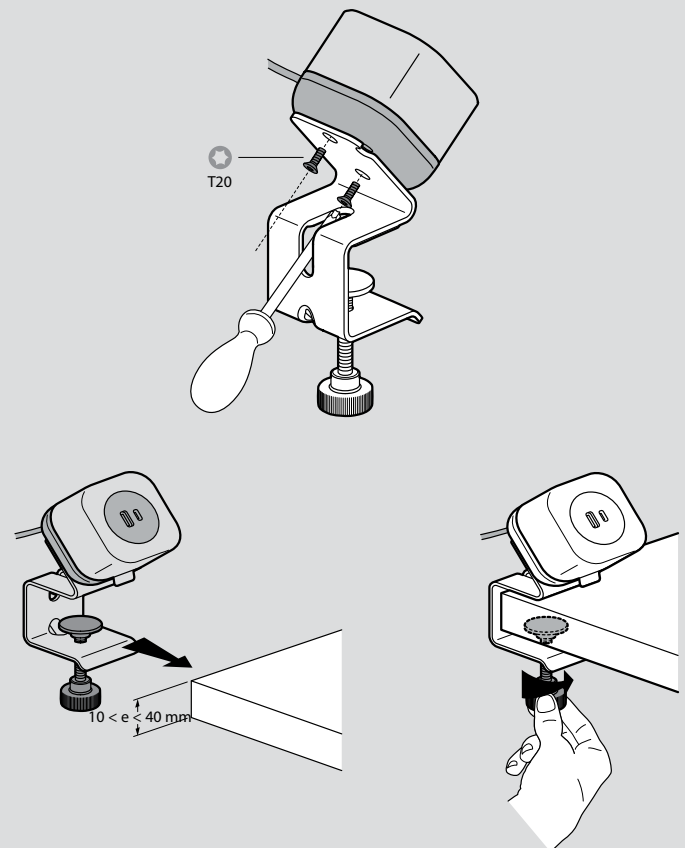

Incara™ On Desk

szervényekkel és kábelvel felszerelt kivitel



6 535 65



6 535 68

Alumínium kivitel
2P+F csatlakozóaljzat: 16 A 250 V~ biztonsági zsaluval ellátott
3 méter kábelvel és 2P+F csatlakozódugóval felszerelt (H05VVF,
3x1.5 mm²)
Megfelel az IEC 60884-1 szabványnak
Max. 3680 W - 230 V~

Csom.	Kat. szám	Incara™ On Desk asztali elosztósor
1	6 535 65	Jelzőfényes kapcsolóval Tartalmaz: - 4 x 2P+F csatlakozóaljzat - 1 jelzőfényes kapcsoló
1	6 535 66	Tartalmaz: - 6 x 2P+F csatlakozóaljzat - 1 jelzőfényes kapcsoló
1	6 535 67	USB A+C 15 W töltőaljzattal Tartalmaz: - 3 x 2P+F csatlakozóaljzat - 1 x USB A+C 15 W töltőaljzat
1	6 535 68	Reteszelt (piros) csatlakozóaljzattal Tartalmaz: - 2 x 2P+F csatlakozóaljzat - 2 x 2P+F reteszelt csatlakozóaljzat (piros) - 2 x RJ 45 Cat.6 UTP aljzat

Incara™ On Desk

üres kivitel - szervények és kábel nélkül

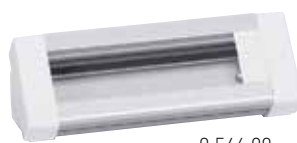

0 546 90



0 546 99



0 546 91



0 546 92

Alumínium kivitel. Üres kialakítás: szervények és kábel nélkül

Csom.	Kat. szám	Incara™ On Desk asztali elosztósor (üres)
1	0 546 90	Program Mosaic szervényekkel szervényezhető
1	0 546 91	8 modul
1	0 546 92	12 modul
		Kiegészítő
20	0 546 99	Asztali rögzítőkeret elosztósorhoz

Incara™ Link'On

tárgyalótermekbe



6 548 88



6 549 86

Hordozható, ready-to-use asztali elosztósor tárgyalótermekbe
Elektronikus eszközök csatlakoztatása a felhasználás helyén anélkül,
hogy a bútorokba kellene fúrni

Max. 3680 W - 230 V~

2P+F csatlakozóját: 16 A 250 V~ 50/60 Hz,

biztonsági zsaluval ellátott

USB töltőaljzat: 110-240 V~ 50/60 Hz

Csom.	Kat. szám	Incara™ Link'On elosztóállomás - önálló
1	6 548 86	2,5 méter kábellel és 2P+F csatlakozódugóval - 6 x 2P+F csatlakozóját ● Fekete
1	6 548 87	Incara™ Link'On elosztóállomás - bővíthető 2,5 méter kábellel és 2P+F csatlakozódugóval Igény esetén bővíthető további elosztóállomásokkal (kat. szám 6 548 89). Önállóan is használható. ● Fekete - 4 x 2P+F csatlakozóját - 2 x USB A+C 15 W töltőaljzat - 1 x 2 m HDMI kábel - Integrált Wieland GST18i3 csatlakozóját, melyhez további elosztóállomások csatlakoztathatók (Kat. szám 6 548 89)
1	6 548 88	● Fekete - 4 x 2P+F csatlakozóját - 2 x USB A+C 15 W töltőaljzat - Integrált Wieland GST18i3 csatlakozóját, melyhez további elosztóállomások csatlakoztathatók (Kat. szám 6 548 89)
1	6 548 89	Incara™ Link'On elosztóállomás - kiegészítő 1,5 méter kábellel és Wieland GST18i3 csatlakozóval Önállóan nem használható. ● Fekete Elosztóállomás, mely a kat. szám: 6 548 87/88 termékekhez csatlakoztatható. - 4 x 2P+F csatlakozóját - 2 x USB A+C 15 W töltőaljzat
1	6 549 86	Wieland kiegészítők Wieland GST18i3 csatlakozóval ellátott kábel, 2P+F csatlakozódugóval Hosszúság 2 méter
1	6 549 87	Hosszúság 3 méter
1	6 547 99	Védőburkolat Wieland GST18i3 csatlakozók számára rögzíthető védőburkolat

Incara™ Link'On

műszaki paraméterek

Sorolható Incara™ Link'On elosztóállomások

Kat. számok: 6 548 87/88/89

1

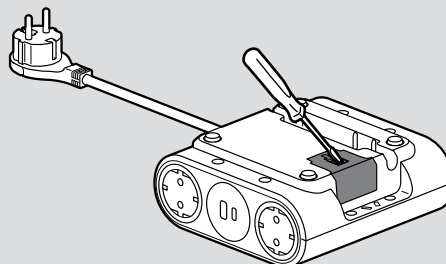

2

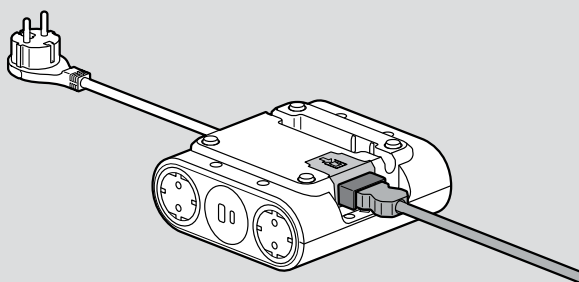

Önálló Incara™ Link'On elosztóállomás

6 x 2P+F csatlakozójattal (kat. szám: 6 548 86)

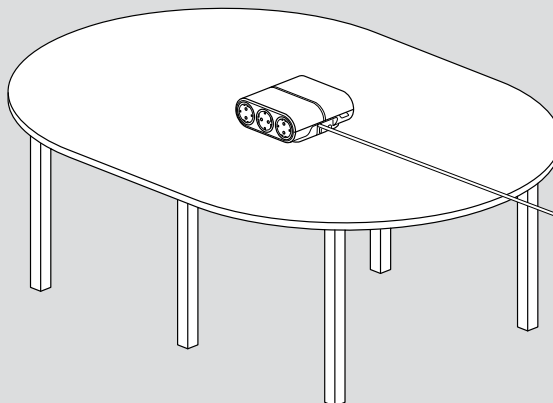

Két Incara™ Link'On elosztóállomás használata egy tárgyalóasztalon

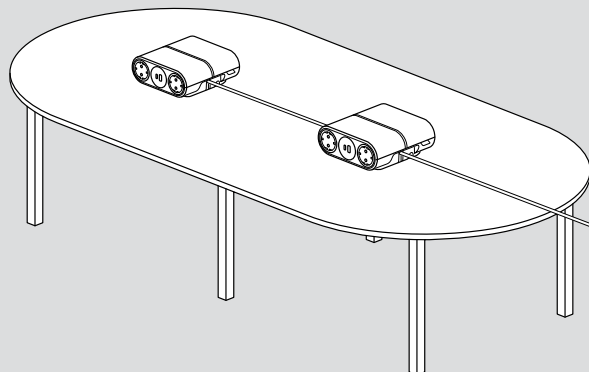

Incara™ Vertebra

irodákba és asztalokhoz



6 549 92

6 549 90

Kábelek biztonságos és esztétikus rögzítéséhez és vezetéséhez függőlegesen az asztaltól egészen a padlóig, vagy kábelek vízszintes vezetéséhez közvetlenül az asztal alatt.

Csom.	Kat. szám	Vertebra - kábelvezető hernyó
		2 rekeszes kivitel - 120 cm hosszúságú
		Telepítési javaslatok:
		- fix pozíció, 2 tengely mentén forgatható
		- flexibilis pozíció, 4 tengely mentén forgatható
		Csavarokkal vagy kétoldalú ragasztóval rögzíthető (a kétoldalú ragasztót tartalmazza)
		Ideális kábelek vízszintes vezetékezéséhez
1	6 549 92	● Szürke
1	6 549 93	● Fekete
		4 rekeszes kivitel - 80 cm hosszúságú
		Ideális kábelek függőleges vezetékezéséhez
		Extra fém súllyal ellátott talpak
		Az asztal alá csavarozható vagy Ø80 mm-es kivágásba szerelhető
1	6 549 90	● Szürke
1	6 549 91	● Fekete

Incara™ Vertebra

műszaki paraméterek

Méretetek (mm)

2-rekeszes Vertebra

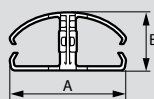

A	54
B	27

Hajlítási szög

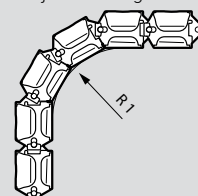

R1 50 min.

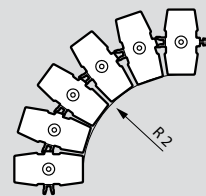

R2 80 min.

4-rekeszes Vertebra

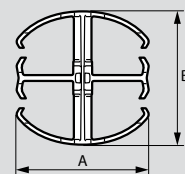

A	54
B	54

Hajlítási szög

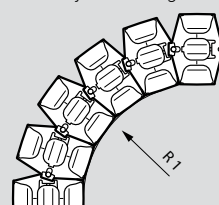

R1 80 min.

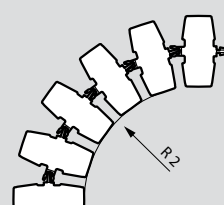

R2 80 min.

2-rekeszes Vertebra

Fix pozíció



Flexibilis pozíció

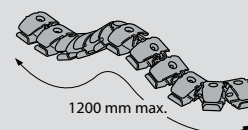
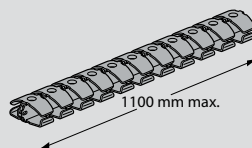
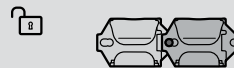

2-rekeszes Vertebra rögzítése

Csavarokkal Ø3.5 mm max. (nem tartalmazza)

Kétoldalú ragasztó használata (tartalmazza)

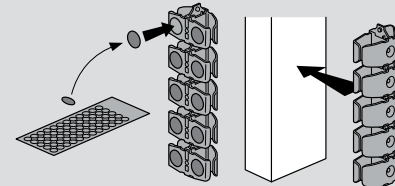
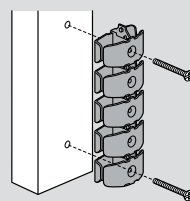

4-rekeszes Vertebra rögzítése

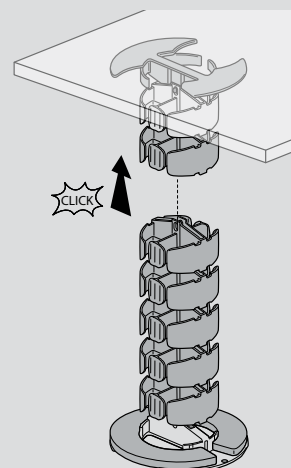
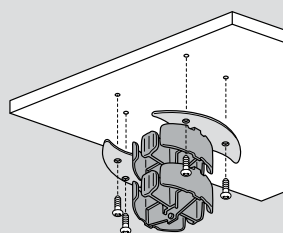

Multifunkciós elosztó sorok

otthoni és irodai használatra



6 945 00



6 945 06

Csom.	Kat. szám	Multifunkciós töltőállomás
3	6 945 00	<p>Multifunkciós töltőállomás vezeték nélküli töltéssel és USB csatlakozóaljzatokkal. Otthoni és irodai használatra egyaránt 10 A - 230 V - 2300 W max. Egy kompakt, multifunkciós töltőállomás 5 db csatlakozóaljzattal:</p> <ul style="list-style-type: none"> - 2 x 2P+F csatlakozóaljzat - vezeték nélküli töltő 10.0 W Qi-szabvánnyal rendelkező okostelefonokhoz (csúszásmentes felület és töltést jelző kijelző) - USB-A és USB-C töltőaljzattal felszerelt: 3 A 5 V 15 W max. - 3x1,5 mm² kábellel (hossz: 2 méter)
3	6 945 06	

- Barna/Sötét szürke
- Fehér/Sötét szürke

Multifunkciós elosztó sorok

otthoni és irodai használatra



6 948 10



6 948 11

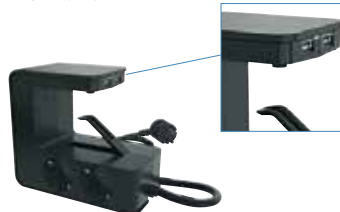

6 948 12





Csom.	Kat. szám	Asztali elosztó sor tablet tartóval
1	6 948 10	<p>16 A - 230 V - 3680 W - 3 x 2P+F csatlakozóaljzat - 2 x USB-A töltőaljzat - csúszásmentes felülettel bevont tablet tartó - Be/Ki kapcsoló gomb, mely LED fénnel megvilágított - túláram védelemmel felszerelt (16 A) - 3x1,5 mm² kábellel (hossz 1.5 méter)</p>
1	6 948 11	
1	6 948 12	<p>Asztalra rögzíthető elosztó 16 A - 230 V - 3680 W max. - 4 x 2P+F csatlakozóaljzat - 2 x USB-A töltőaljzat - Be/Ki kapcsoló gomb, mely LED fénnel megvilágított - 90°-ban forgatható kábel 3x1,5 mm² (hossz 1,5 m) Asztallapra felpattintható elosztó (max. bútorlap vastagság: 63 mm) Lehetővé teszi a csatlakozóaljzatok elrejtését az asztallap alatt, míg az USB töltőaljzatok az asztallap felett vehetők igénybe.</p>

- Fehér
- Fekete

- Fekete



KÖVESSEN
MINKET!

- @ www.legrand.hu
-  youtube.com/user/legrand
-  facebook.com/Legrandhungary
-  twitter.com/Legrand
-  pinterest.com/legrandgroup
-  instagram.com/legrandhu



Legrand Kereskedelmi Iroda
1097 Budapest, Gubacsi út 6/B

Legrand Zrt.
6600 Szentés, Ipartelepi út 14., Pf. 10.
Tel: 06-63/510-200

legrandaruhaz.hu
