

5

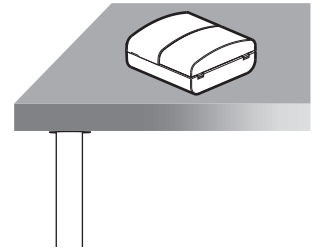

6

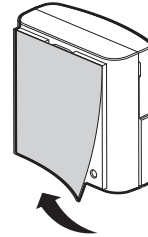

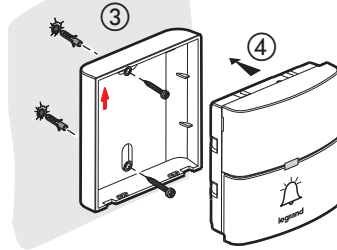
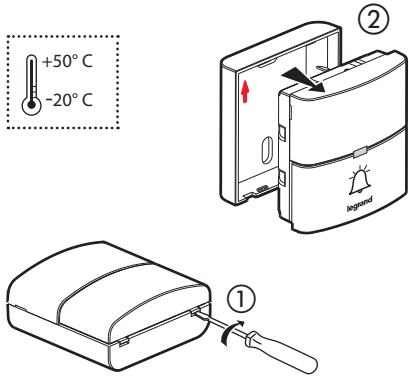
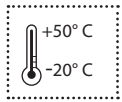
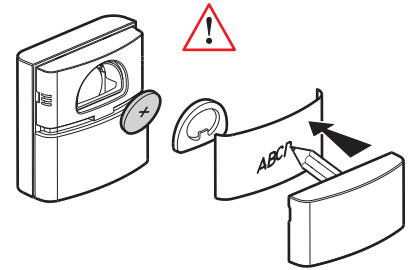
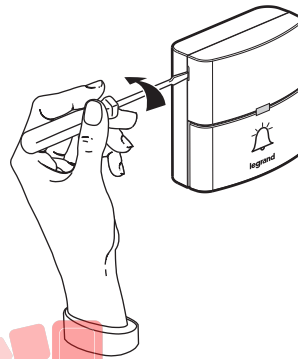
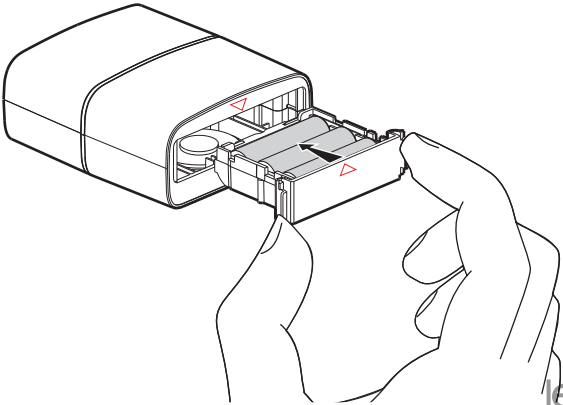

Respecter strictement les conditions d'installation et d'utilisation

### 1 Description récepteur

- A. Haut-parleur
- B. Sélection mélodie (30 mélodies + MP3)
- C. Réglage volume
- D. Appairage sonnette supplémentaire
- E. Réglage indicateur lumineux
- F. Prise micro USB
- G. Indicateur lumineux (led)

### 2 Description émetteur

- A. Plaque nom
- B. Bouton étanche
- C. Indicateur lumineux

### 3 Appairage émetteur/récepteur

Appairage sonnette additionnelle : 4 maximum pour 1 récepteur (cf. procédure dessin n° 3)

### 4 Installation récepteur : mural / posé

### 5 Installation émetteur : avec vis / avec adhésif / posé à plat

### 6 Changement piles récepteur/émetteur

Ne pas utiliser de piles rechargeables

### 7 Caractéristiques techniques

Portée radio : 200 m en champ libre

Puissance carillon : 80 dB

Alimentation récepteur : 3 piles AA de 1,5 V (non fournies)

Alimentation émetteur : 1 pile 3 V (CR2032) fournie

Bande de fréquence : 433.05-434.79 MHz

Niveau de puissance RF : < 10 mW

Degré de protection de la sonnette : IP 54 - du récepteur : IP 20

### 8 Clignotement lumineux

Clignotement	Mode
Lent	
Rapide	Quelqu'un sonne
Alterné	Batterie récepteur faible

### 9 MP3

- 1 - Installez le logiciel sur ordinateur à l'aide du cordon USB fourni, depuis la mémoire interne du carillon

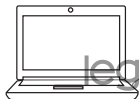

### 9 MP3 (suite)

- 2 - Cliquez sur l'icône pour lancer le logiciel



3 -

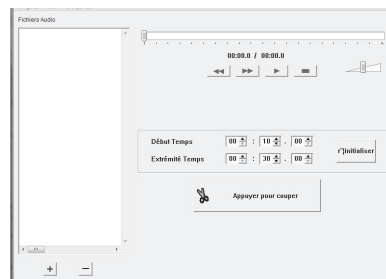

- 4 - Cliquez sur + pour importer une mélodie MP3 dans la fenêtre de la sélection

- 5 - Sélectionnez la mélodie puis appuyez sur lecture (obligatoire 1 fois)

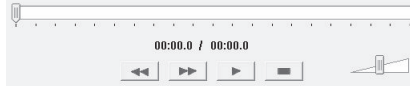

- 6 - Définissez la durée de votre mélodie en sélectionnant le début et la fin puis cliquez sur ><



- 7 - Le logiciel vous demande de confirmer l'endroit où enregistrer le nouveau fichier MP3 : mémoire récepteur

- 8 - Pour définir la mélodie MP3 sur le récepteur, la sélectionner avec le bouton B

Le soussigné, LEGRAND, déclare que l'équipement radioélectrique du type (0 942 70 - 0 942 71) est conforme à la directive 2014/53/UE.

Le texte complet de la déclaration UE de conformité est disponible à l'adresse suivante :

[www.legrandoci.com](http://www.legrandoci.com)



Neem de installatie- en gebruiksvoorwaarden nauwgezet in acht.

(NL) (BE)

### 1 Beschrijving ontvanger

- A. Luidspreker
- B. Muziekselectie (30 beschikbare melodieën + MP3)
- C. Volume regeling
- D. Extra gekoppelde bel
- E. Instelling lichtindicator
- F. Micro USB-poort
- G. Lichtindicator (LED)

### 2 Beschrijving ontvanger

- A. Naamplaatje
- B. Weerbestendige knop
- C. Lichtindicator

### 3 Zender-Ontvangerkoppeling

Extra belkoppelingen: maximum 4 per zender (Zie procedure tekening 3)

### 4 Installatie ontvanger: muur / mobiel

### 5 Installatie zender: met schroeven / kleefstrip / mobiel

### 6 Batterijen vervangen van zender/ontvanger

Gebruik geen herlaadbare batterijen

### 7 Technische karakteristieken

- Zendbereik: 200 m vrij veld
- Geluidssterkte gong: 80 dB
- Voeding ontvanger: 3 AA-batterijen van 1,5 V (niet inbegrepen)
- Voeding zender: 1 batterij van 3 V (CR2032) inbegrepen
- Frequentieband: 433,05-434,79 MHz
- Radiofrequentievermogen: < 10 mW
- Beschermingsgraad deurbel: IP 54 - van de ontvanger: IP 20

### 8 Knipperlicht

Knipperen	Modus
Traag	
Snel	Iemand belt (aan)
Achtereenvolgend of afwisselend	Lage batterij ontvanger

### 9 MP3

- 1 - Installeer de software op een computer dmv bijgeleverde USB-kabel, vanaf het interne geheugen van de gong

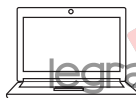

legrand

### 9 MP3 (vervolg)

- 2 - Klik op het icoon om de software te lanceren



3 -

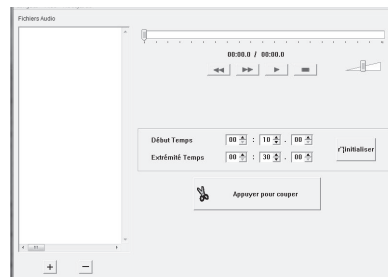

- 4 - Klik op '+' om een MP3 melodie te importeren in het selectievenster

- 5 - Selecteer de melodie en druk op 'play' (1x verplicht).

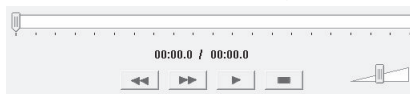

- 6 - Definieer de duur van de melodie door het begin en einde te selectioneren en klik vervolgens op ⌘



- 7 - De software vraagt u de opslaglocatie van de nieuwe MP3 file te bevestigen: ontvanger-geheugen.

- 8 - Om de MP3 melodie in te stellen, selecteer deze met de 'B'-knop.

De ondergetekende, LEGRAND, verklaart dat de radioapparatuur van het type (0 942 70 - 0 942 71) voldoet aan de richtlijnen van 2014/53/EU.

De volledige tekst van de EU-conformiteitsverklaring is beschikbaar op:

[www.legrandoci.com](http://www.legrandoci.com)



Strictly comply with instructions for installation and use.

### 1 Receiver description

- A. Speaker
- B. Melody selection (30 melodies available + MP3)
- C. Volume control
- D. Additional transmitter pairing
- E. Light indicator setting
- F. Micro USB socket
- G. Indicator light (led)

### 2 Transmitter description

- A. Name Plate
- B. Weatherproof button
- C. Light indicator

### 3 Transmitter / receiver pairing

Additional transmitters pairing: 4 maximum for 1 receiver (See procedure drawing 3)

### 4 Receiver installation: wall mounted/ free-standing

### 5 Transmitter installation: with screws / adhesive / free-standing

### 6 Changing Receiver / Transmitter Batteries

Do not use rechargeable batteries

### 7 Technical characteristics

- Radio operating range: 200 m free field
- Receiver sound power: 80 dB
- Receiver power supply: 3 x 1.5 V AA batteries (not included)
- Transmitter power supply: 1 x 3 V battery (CR2032) included
- Frequency band: 433.05-434.79 MHz
- RF power level: < 10 mW
- Degree of protection of doorbell: IP 54 - of the receiver: IP 20

### 8 Flashing light

Flashing	Mode
Slow	
Fast	someone rings
Alternate	Low receiver battery

### 9 MP3

- 1 - Install the software on a computer using the USB cable  
Supplied, from the internal memory of the chime

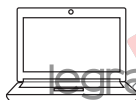

### 9 MP3 (continued)

- 2 - Click on the icon to launch the software



- 3 -

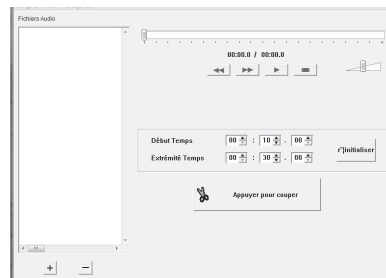

- 4 - Click + to import an MP3 melody in the selection window

- 5 - Select the melody and press play (mandatory 1 time)

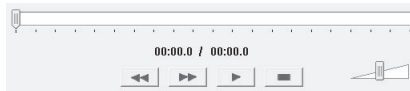

- 6 - Set the duration of your melody by selecting the beginning and the end and click ≡



- 7 - The software asks you to confirm where to save the new MP3 file: receiver memory

- 8 - To set the MP3 melody, select it with the B button

The undersigned, LEGRAND, declares that radio equipment of the type (0 942 70 - 0 942 71) complies with Directive 2014/53 /EU.

The full text of the EU declaration of conformity can be found at:

[www.legrandoci.com](http://www.legrandoci.com)



Einbau- und Gebrauchsanleitungen sind genau zu beachten.



### 1 Gong Beschreibung

- A. Lautsprecher
- B. Musikauswahl (MP3 + 30 verschiedene Melodien)
- C. Lautstärkeregler
- D. Koppelung mit Klingeltaster
- E. LED Leuchtsignal
- F. Micro USB Steckplatz
- G. Leuchtsignal

### 2 Klingeltaster

- A. Namensschild
- B. Klingeltaste
- C. LED Leuchtsignal

### 3 Koppelung Gong & Klingeltaster

Koppelung von max. 4 Klingeltastern mit einem Gong möglich (Schritte für Koppelung siehe Punkt 3)

### 4 Installationsart Gong: Freistehend oder Aufputzmontage

### 5 Installationsart Klingeltaster: Freistehend oder mit Schrauben oder Klebestreifen

### 6 Wechseln der Gong-/ Klingeltaster Batterie

Verwenden Sie keine wiederaufladbaren Batterien

### 7 Technische Eigenschaften

Funk-Reichweite: 200 Meter freies Feld

Lautstärke auf 1 Meter 80db

Gong: Spannungsversorgung 3 x 1,5 V AA Batterien (nicht beige packt)

Gong: Spannungsversorgung 1 x 3 V Batterie CR2032 beige packt

Frequenzband: 433.05-434.79 MHz

Leistungsstufe RF: < 10 mW

Schutzart Gong: IP 54 Schutzart Klingeltaster: IP 20

### 8 LED Blitzlicht Modus

LED Blitzlicht	Modus
Langsam	
Schnell	Jemand klingelt
Abwechselnd	Batterie schwach

### 9 MP3

- 1 - Installieren Sie die Software auf einem Computer mit dem mitgelieferten USB-Kabel, indem Sie den Computer mit dem Gong verbinden.

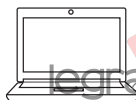

### 9 MP3 (Fortsetzung)

- 2 - Klicken Sie auf das Symbol, um die Software zu starten



3 -

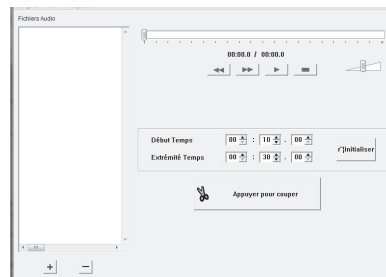

- 4 - Klicken Sie auf +, um eine MP3-Melodie im Auswahlfenster zu importieren

- 5 - Wählen Sie die Melodie aus und drücken sie Play

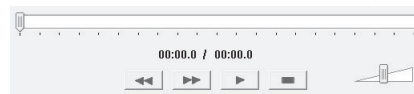

- 6 - Lege die Laufzeit deiner Melodie fest, indem Sie den Anfang und das Ende der Melodie angeben und dann auf ∞ klicken.



- 7 - Bitte bestätigen Sie den Pfad in der Software, wo die neue MP3-Datei gespeichert werden soll: interner Speicher des Gongs

- 8 - Um die MP3-Melodie auszuwählen, bestätigen Sie diese mit der Taste B.

Legrand bestätigt hiermit, dass unser Funksignal-Gerät der Type (0 942 70 - 0 942 71) die Directive 2014/53/EU erfüllt.

Die komplette Konformitätserklärung finden sie unter:

[www.legrandoci.com](http://www.legrandoci.com)



ES CL CO CR MX PE US VE

Respetar estrictamente las condiciones de instalación y uso.

### 1 Descripción receptor

- A. Alta voz
- B. Selección de la melodía (30 melodías disponibles + MP3)
- C. Control del volumen
- D. Asociación del timbre adicional
- E. Ajuste del indicador luminoso
- F. Toma micro USB
- G. Indicador luminoso (LED)

### 2 Descripción emisor

- A. Porta etiqueta con apellido
- B. Pulsador estanco
- C. indicador luminoso

### 3 Asociación del emisor con el receptor

Asociación de los timbres adicionales: 4 como máximo para 1 receptor (cf esquema n°3)

### 4 Instalación del receptor:

en la pared / con adhesivo

### 5 Instalación del emisor:

con tornillo / con adhesivo/ en horizontal

### 6 Cambio de las pilas receptor/emisor

No utilizar pilas recargables

### 7 Características técnicas

Alcance radio: 200 m en campo abierto

Potencia timbre: 80 dB

Alimentación receptor: 3 pilas AA de 1,5V (no incluidas)

Alimentación emisor: 1 pila 3V (CR2032) incluida

Banda de frecuencia: 433.05-434.79 MHz

Nivel de potencia de RF: < 10 mW

Grado de protección del timbre: IP 54 del receptor: IP 20

### 8 Parpadeo luminoso

Parpadeo	Modo
Lento	
Rápido	Alguien llama
Alternativo	Batería del receptor baja

### 9 MP3

- 1- Instale el software en el ordenador gracias al cable USB incluido desde la memoria interna del timbre

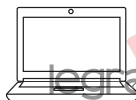

### 9 MP3

- 2 - Haga clic en el icono para lanzar el software



- 3 -

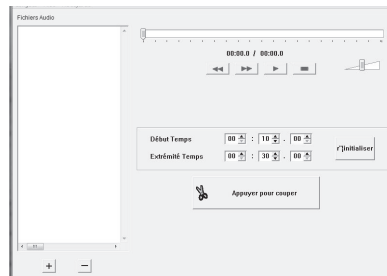

- 4- Haga clic en + para importar una melodía MP3 en la ventana de selección

- 5- Seleccione la melodía y pulse reproducir (obligatoria 1 vez)

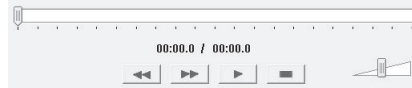

- 6 - Defina cuanto tiempo dura la melodía seleccionando el inicio y el fin y pulse



- 7- El software le pide confirmar el sitio donde registrar el nuevo fichero MP3: memoria receptor

- 8- Para definir la melodía MP3, seleccionarla con el botón B

El abajo firmante, LEGRAND, declara que el equipo radioeléctrico de tipo (0 942 70 - 0 942 71) cumple con la directiva 2014/53/UE.

El informe completo de la declaración UE de conformidad se encuentra disponible en la dirección siguiente: [www.legrandoc.com](http://www.legrandoc.com)



Respeitar estritamente as condições de instalação e utilização.

(PT)

**1 Descrição recetor**

- A. Alta voz
- B. Seleção da melodia (30 melodias disponíveis + MP3)
- C. Controlo do volume
- D. Associação de campanha adicional
- E. Ajustar do indicador luminoso
- F. Tomada micro USB
- G. Indicador luminoso (LED)

**2 Descrição emissor**

- A. Porta etiqueta para nome
- B. Botão estanque
- C. Indicador luminoso

**3 Associação do emissor com o recetor**

Associação campanhas tradicionais: máx. 4 campanhas para 1 recetor (cf esquema N.º 3)

**4 Instalação do recetor:** na parede / com adesivo dupla face

**5 Instalação do emissor:** parafusos / adesivo dupla face / horizontal

**6 Substituição baterias recetor/emissor**

Não utilizar pilhas recarregáveis

**7 Características técnicas**

Alcance rádio: 200 m em campo aberto

Potência toque: 80 dB

Alimentação recetor: 3 pilhas AA de 1,5 V (não incluídas)

Alimentação emissor: 1 pilha 3 V (CR2032) (não incluída)

Banda de frequência: 433,05-434,79 MHz

Nível de potência de RF: <10 mW

Índices de proteção: campanha IP 54 / recetor IP 20

**8 Piscar luminoso**

Piscar	Modo
Lento	
Rápido	Alguém chama
Alternado	Bateria do recetor fraca

**9 MP3**

- 1 - Instale o software no computador graças ao cabo USB incluído, a partir da memória interna da campanha

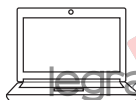

**9 MP3**

2 - Clique no ícone para lançar o software



3 -

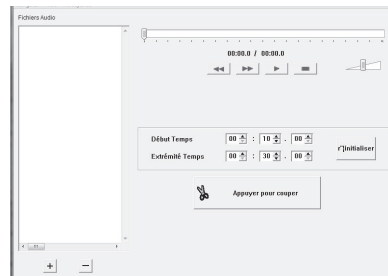

4 - Clique em "+" para importar uma melodia MP3 na janela de seleção

5 - Seleccione a melodie e carregue em reproduzir (obrigatória 1 vez)

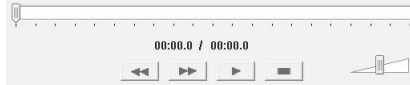

6 - Defina a duração da melodia seleccionando o início e o fim e depois carregue em



7 - O software pede-lhe para confirmar o local onde guardar o novo ficheiro MP3: memória recetor

8 - Para definir a melodia MP3, seleccioná-la com o botão B

O abaixo assinado, LEGRAND, declara que o equipamento radioelétrico de tipo (0 942 70 - 0 942 71) cumpre com a diretiva 2014/53/EU.

O texto completo da declaração EU de conformidade encontra-se disponível no seguinte endereço:

[www.legrandoci.com](http://www.legrandoci.com)





Να τηρείτε αυστηρά τις συνθήκες εγκατάστασης και χρήσης.

### 1 Περιγραφή δέκτη

- A. Ηχείο
- B. Επιλογή μελωδίας (30 διαθέσιμες μελωδίες + MP3)
- C. Ρύθμιση ήχου
- D. Συντονισμός με επιπλέον πομπό
- E. Ρύθμιση της φωτεινής ένδειξης
- F. Πρίζα micro USB
- G. Φωτεινή ένδειξη (led)

### 2 Περιγραφή πομπού

- A.Ετικέτα
- B. Στεγανό μπουτόν
- C. Φωτεινή ένδειξη

### 3 Συντονισμός πομπού / δέκτη

Συντονισμός με επιπλέον πομπούς : 4 max για 1 δέκτη (βλ. Διαδικασία σχεδίου 3)

### 4 Εγκατάσταση δέκτη: επίτοιχη / σε επίπλο

### 5 Εγκατάσταση πομπού: με βίδες / με αυτοκόλλητο / σε επίπλο

### 6 Αντικατάσταση μπαταριών Δέκτη / Πομπού

Μη χρησιμοποιείτε επαναφορτιζόμενες μπαταρίες

### 7 Τεχνικά χαρακτηριστικά

Εμβέλεια : 200 m σε ελεύθερο πεδίο

Ένταση ήχου δέκτη : 80 dB

Τροφοδοσία δέκτη : 3 x 1.5 V AA μπαταρίες (δεν περιλαμβάνονται)

Τροφοδοσία πομπού: 1 x 3 V μπαταρία (CR2032)- περιλαμβάνεται

Ζώνη συχνότητων: 433,05-434,79 MHz

Στάθμη ισχύος RF: < 10 mW

Δείκτης προστασίας μπουτόν κουδουνιού : IP 54 - Δέκτη IP 20

### 8 Φως που αναβοσβήνει

Τρόπος που αναβοσβήνει	Λειτουργία
Αργά	🔊
Γρήγορα	Κάποιος καλεί
Διαδοχικά	Χαμηλή μπαταρία δέκτη

### 9 MP3

- 1- Εγκαταστήστε το λογισμικό, από την μνήμη του κουδουνιού, σε ένα υπολογιστή χρησιμοποιώντας το καλώδιο USB που περιλαμβάνεται στη συσκευασία

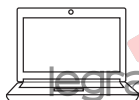

### 2 - MP3 (συνέχεια)

- 2 - Κάντε κλικ στο εικονίδιο για να ξεκινήσετε το λογισμικό



3 -

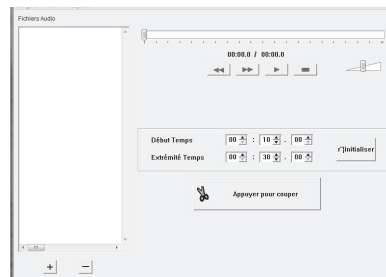

- 4 - Κάντε κλικ στο + για να εισάγετε μια μελωδία τύπου MP3 στο παράθυρο της επιλογής
- 5 - Επιλέξτε τη μελωδία και πιάστε στο πλήκτρο της αναπαραγωγής ( υποχρεωτικό 1 φορά)

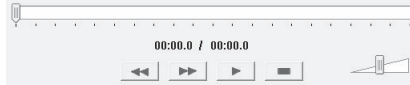

- 6 - Ρυθμίστε τη διάρκεια της μελωδίας σας επιλέγοντας την αρχή και το τέλος και στη συνέχεια κάνοντας κλικ στο ><



- 7 - Το λογισμικό σας ζητά να επιβεβαιώσετε το σημείο όπου θα αποθηκεύσετε το νέο αρχείο MP3 : μνήμη του δέκτη
- 8 - Για να καθορίσετε την μελωδία MP3 , επιλέξτε τη με το πλήκτρο B

Ο κάτωθι υπογεγραμμένος, LEGRAND, δηλώνει ότι τα υλικά ασύρματης τεχνολογίας του τύπου (0 942 70 - 0 942 71) είναι σύμφωνα με την Οδηγία 2014/53 / EU.

Το πλήρες κείμενο της δήλωσης συμμόρφωσης της ΕΕ είναι διαθέσιμο στην ηλεκτρονική διεύθυνση [www.legrandoci.com](http://www.legrandoci.com)



Ścisłe przestrzegać instrukcji dotyczących instalacji i użytkowania.

PL

### 1 Opis odbiornika

- A. Głośnik
- B. Wybór dźwięku (30 melodii do wyboru + MP3)
- C. Regulacja głośności
- D. Dodanie dodatkowego przycisku do zestawu
- E. Ustawienia wskaźnika świetlnego
- F. Gniazdo micro USB
- G. Wskaźnik (led)

### 2 Opis nadajnika

- A. Etykieta opisowa
- B. Przycisk bryzgoszczelny
- C. Podświetlenie przycisku

### 3 Połączenie nadajnika i odbiornika

Parowanie dodatkowych nadajników maksymalnie 4 dla 1 odbiornika (patrz schemat 3)

### 4 Montaż odbiornika: naścienny / mobilny

### 5 Instalacja przycisku za pomocą śrub /taśma dwustronna przylepna / brelok

### 6 Wymiana baterii nadajnika / odbiornika

Nie używać baterii akumulatorów

### 7 Dokumentacja techniczna

Zasięg : 200 m na otwartej przestrzeni

Moc akustyczna odbiornika: 80 dB

Zasilanie odbiornika: 3 x bateria 1,5 V AA (brak w zestawie)

Zasilanie nadajnika: 1 x bateria 3 V (CR2032) w zestawie

Pasma częstotliwości: 433.05-434.79 MHz

Poziom mocy RF: < 10 mW

Stopień ochrony IP 54 dla nadajnika, IP 20 - dla odbiornika

### 8 Migający LED

Miganie	Tryb
Wolne	
Szybkie	Ktoś dzwoni
Zmienne	Niski poziom baterii odbiornika

### 9 MP3

- 1 - Zainstalować oprogramowanie na komputerze za pomocą dołączonego kabla USB. Oprogramowanie znajduje się w wewnętrznej pamięci dzwonka

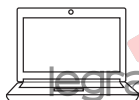

### 9 MP3 (kontynuacja)

- 2 - Kliknąć na ikonę, aby uruchomić oprogramowanie



3 -

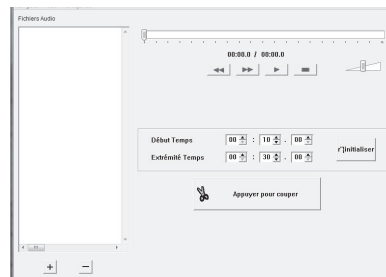

- 4 - Kliknąć + zaimportować melodię MP3 w oknie wyboru

- 5 - Wybrać melodię i wcisnąć play (wymagane 1 raz)



- 6 - 6 - Ustawić czas melodii wybierając początek i koniec oraz kliknąć



- 7 - Oprogramowanie zażąda potwierdzenia gdzie zapisać nowy plik MP3: pamięć odbiornika

- 8 - Melodię MP3 ustawić za pomocą przycisku B

LEGRAND, zaświadcza, że elementy radiowe typu (0 942 70 - 0 942 71) spełnia wymagania Dyrektywy 2014/53 / UE.

Pełna treść deklaracji zgodności z wymogami UE znajduje się na stronie:

[www.legrandoci.com](http://www.legrandoci.com)



Yerleştirme ve kullanım koşullarına titizlikle riayet ediniz.



### 1 Konut İçi Cihaz Açıklaması

- A. Hoparlör
- B. Melodi seçeneği (30 melodi + MP3)
- C. Ses Kontrol
- D. Additional transmitter pairing
- E. Işık göstergesi ayarı
- F. Micro USB prizi
- G. Uyarıcı led ışık

### 2 Dış mekandaki Cihazın Açıklaması

- A. İsim Levhası
- B. Su geçirmez buton
- C. Işık göstergesi

### 3 Cihaz Eşleştirilmesi

Ek buton kullanımı: 1 zil için max 4 buton kullanılabilir. (bkz. prosedür çizim n° 3)

### 4 Zil: duvara monte edilebilir

### 5 Buton: vida ya da yapışkan ile monte edilebilir

### 6 PİL DEĞİŞTİRME ( ZİL VE BUTON İÇİN)

Şarjlı pil kullanmayınız

### 7 Teknik Karakteristikler

Radyo çalışma menzili: 200 m boş alan

Zil ses düzeyi: 80 dB

Zil 3 x 1,5 V AA pil ile çalışır (ürün ile beraber tedarik edilmez)

Buton 1 x 3 V pil ile (CR2032) tedarik edilir

Frekans bandı: 433.05-434.79 MHz

RF güç seviyesi: < 10 mW

Kapızili: IP 54 - buton : IP 20 koruma yapar.

### 8 Yanıp sönen ışık

Flash	Mod
yavaş	
Hızlı	Zile basılması durumu
Değişken	Düşük pil gücü uyarısı

### 9 MP3

1 - USB kablusunu kullanarak yazılımı bilgisayara yükleyin

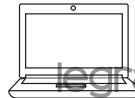

### 9 MP3 (devam)

2 - Yazılımı başlatmak için simgeye tıklayınız



3 -

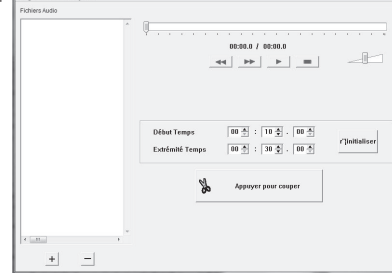

4 - Seçim penceresinde bir MP3 melodisini içe aktarmak için + işaretini tıklayın

5 - Melodiyi seçin ve çal tuşuna basın (zorunlu 1 kez)



6 - Melodinin başlangıcını ve sonunu seçerek süresini ayarlayın ve ardından seçeneğini tıklayın



7 - Yazılım, yeni MP3 dosyasının nereye kaydedileceğini onaylamanızı ister: alıcı belleği

8 - MP3 melodisini ayarlamak için, B düğmesiyle seçin

Aşağıda imzası bulunan LEGRAND, (0 942 70 - 0 942 71) telsiz ekipmanının 2014/53 / AB sayılı Direktife uygun olduğunu beyan eder.

AB uyumu beyanının tam metni [www.legrandoc.com](http://www.legrandoc.com) adresinde bulunabilir.



Задължително е да се спазват условията за инсталиране и употреба.



### 1 Описание на приемникът

- A. Високоговорител
- B. Избор на мелодии (30 мелодии + MP3)
- C. Контрол на звукът
- D. Свързване(сдвояване) с бутон (трансмитер)
- E. Настройка на светлинен индикатор
- F. Микро USB розетка
- G. Светлинен индикатор (LED)

### 2 Описание на бутон (трансмитер)

- A. Място за надписване
- B. Влагозащитен бутон
- C. Светлинен индикатор

### 3 Свързване бутон/приемник

Възможно е свързване на до 4 бутона към един приемник (виж процедура на схема 3)

### 4 Монтиране на приемник: стенен монтаж / свободен монтаж

### 5 Монтиране на бутон: с винтове/ с лепяща лента/ свободен монтаж

### 6 Смяна на батерии на бутон/приемник

Не използвайте зареждащи се батерии

### 7 Технически характеристики

Работен радио обхват: 200 метра открито пространство

Сила на звук на приемник: 80 dB

Захранване приемник: 3 x 1,5 V AA батерии(не са включени в комплекта)

Захранване на бутон: 1 x 3 V батерия (CR2032) включена в комплекта

Честотен обхват: 433,05 – 434,79 MHz

Ниво на радиочестотна мощност: < 10 mW

Ниво на защита на бутон: IP 54 - защита на приемника IP 20

### 8 Мигаща светлина

Мигане	Режим
Бавно	
Бързо	някой звъни
Редуваща се/ променлива	слаба батерия на приемника

### 9 MP3

- 1- Инсталирайте програмата(намира се във вътрешната памет на приемника/звънеца) на компютър посредством USB кабел(в комплекта)

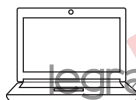

### 9 MP3 (продължение)

- 2- Стартирайте програмата чрез натискане на иконката



3-

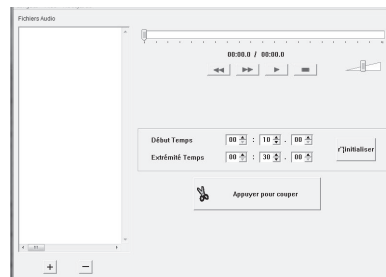

- 4- Натиснете + за да внесете MP3 мелодиите в полето за селектиране

- 5- Изберете мелодия и натиснете PLAY (задължително)

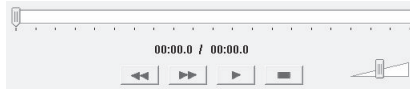

- 6- Изберете пасажа и дължината на мелодията като настроите начало и край и натиснете ∞



- 7- Програмата ще ви попита къде да запаzeti новия MP3 файл- изберете паметта на приемника

- 8- За да изберете желаната MP3 мелодия, използвайте бутон A

Долуподписаният, Легранд, декларира, че радио оборудването от вид (0 942 70 - 0 942 71) отговаря на Директива 2014/53/EU.

Пълният текст на EU Декларацията за съответствие може да бъде намерен на:

[www.legrandoci.com](http://www.legrandoci.com)



Důsledně dodržujte pokyny pro instalaci a užívání.

CZ

### 1 Popis přijímače

- A. Reproduktor
- B. Výběr melodie (30 melodií + MP3)
- C. Nastavení hlasitosti
- D. Spárování dalšího zvonkového tlačítka
- E. Nastavení světelné a zvukové signalizace
- F. Mikro USB zásuvka
- G. LED indikátor

### 2 Popis zvonkového tlačítka (vysílače)

- A. Držák jmenovek
- B. Vodotěsné tlačítko
- C. LED indikátor

### 3 Párování přijímače a zvonkového tlačítka

Spárování dalších zvonkových tlačítek: max. 4 na jeden přijímač (viz obrázek 3)

### 4 Instalace přijímače: nástěnná/stolní

### 5 Instalace zvonkového tlačítka: šroubová/oboustranná lepicí páska/stolní

### 6 Výměna baterií v přijímači/zvonkovém tlačítku

Nepoužívejte dobíjecí baterie

### 7 Technické parametry

Dosah RF signálu: 200 m v otevřeném prostoru

Hlasitost vyzvánění přijímače: 80 dB

Napájení přijímače: 3 x 1,5 V AA baterie (nejsou součástí dodávky)

Napájení zvonkového tlačítka (vysílače): 1 x 3 V baterie (CR 2032) - součást dodávky

Kmitočtové pásmo: 433,05-434,79 MHz

Úroveň výkonu RF: < 10 mW

Stupeň ochrany proti vniknutí vody: zvonk. tlačítko - IP 54; přijímač - IP 20

### 8 Signalizační LED

Blikání	Mód
Pomalů	
Rychle	někdo zvoní
Střídavě rychlé/pomalé	Vyměňte baterii přijímače

### 9 MP3

- 1 - Nainstalujte software do vašeho PC za pomoci dodávaného USB kabelu.

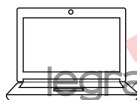

### 9 MP3 (pokračování)

- 2 - Kliknutím na ikonu spusťte software



- 3 -

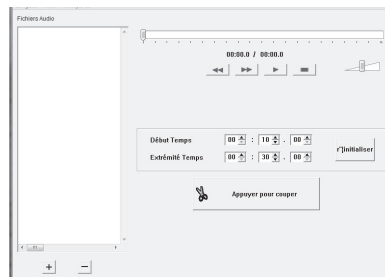

- 4 - Pro import MP3 melodie klikněte na "+" ve výběrovém okně

- 5 - Vyberte melodii a stiskněte tlačítko pro přehrávání (min. alespoň 1x)



- 6 - Nastavte úsek (nastavte konec a začátek) melodie který se bude přehrávat a klikněte na tlačítko se symbolem nůžek ⇄



- 7 - Potvrďte místo uložení melodie: paměť přijímače

- 8 - MP3 melodii vyberte tlačítkem B na čelní straně přijímače

Níže podepsaný, Legrand, prohlašuje že RF přístroj typ (0 942 70 - 0 942 71) je v souladu s nařízením 2014/53/EU.

Úplné znění prohlášení o souladu EU je k dispozici na adrese:

[www.legrandoci.com](http://www.legrandoci.com)



Prísne dodržiavajte podmienky, za ktorých sa má prístroj inštalovať a používať.

SK

### 1 Popis prijímača

- A. Reproduktor
- B. Výber melódií (30 melódií + MP3)
- C. Nastavenie hlasitosti
- D. Spárovanie ďalšieho zvončekového tlačidla
- E. Nastavenie svetelnej signalizácie
- F. Mikro USB zásuvka
- G. LED indikátor

### 2 Popis zvončekového tlačidla (vysielača)

- A. Držiak menoviek
- B. Vodotesné tlačidlo
- C. LED indikátor

### 3 Párovanie prijímača a zvončekového tlačidla

Spárovanie ďalších zvončekových tlačidiel: max. 4 na jeden prijímač (pozri obr. 3.)

### 4 Inštalácia prijímača: nástenná / stolová

### 5 Inštalácia zvončekového tlačidla: skrutková / obojstranná lepiaca páska / stolová

### 6 Výmena batérií v prijímači / zvončekovom tlačidle

Nepoužívajte dobijacie batérie

### 7 Technické parametre

Dosah RF signálu: 200 m v otvorenom priestore

Hlasitosť vyzváňania prijímača: 80 dB

Napájanie prijímača: 3 x 1,5 V AA batérie (nie sú súčasťou dodávky)

Napájanie zvončekového tlačidla (vysielača): 1 x 3 V batérie (CR 2032) - súčasť dodávky

Frekvenčné pásmo: 433,05 - 434,79 MHz

Výkon RF: < 10 mW

Stupeň ochrany proti vniknutiu vody: zvončekové tlačidlo - IP 54; prijímač - IP20

### 8 Signalizačná LED

Blikanie	Mód
Pomaly	
Rýchlo	niekto zvoní
Striedavo rýchlo / pomaly	Vymeňte batériu prijímača

### 9 MP3

- 1 - Nainštalujte software do vášho PC pomocou dodávaného USB káblu.

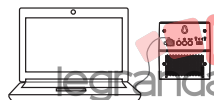

### 9 MP3 (pokračovanie)

- 2 - Kliknutím na ikonu spustíte software



- 3 -

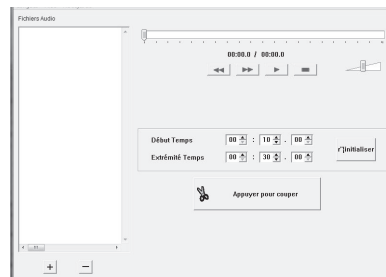

- 4 - Pre import MP3 melódie kliknite na "+" vo výberovom okne

- 5 - Vyberte melódiu a stlačte tlačidlo pre prehratie (min. aspoň 1x)

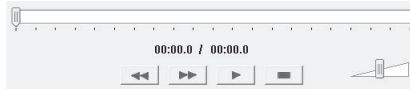

- 6 - Nastavte úsek (nastavte koniec a začiatok) melódie, ktorý sa bude prehrávať a kliknite na tlačidlo so symbolom nožnice a kliknite na >>



- 7 - Potvrďte miesto uloženia melódie: pamäť prijímača

- 8 - MP3 melódiu vyberte tlačidlom B na prednej strane prijímača

Nižšie podpísaný, Legrand, prehlasuje, že RF prístroj typ (0 942 70 - 0 942 71)

je v súlade s nariadením 2014/53/EU

Celý text vyhlásenia EÚ o zhode je k dispozícii na nasledujúcej adrese:

[www.legrandoci.com](http://www.legrandoci.com)



Strogo se pridržavajte uvjeta ugradnje i korištenja.



### 1 Opis prijmnika

- A. Zvučnik
- B. Odabir melodije (dostupno 30 melodija + MP3)
- C. Kontrola glasnoće zvuka
- D. Uparivanje dodatnog predajnika
- E. Postavke za svjetlosni indikator
- F. Mikro USB utičnica
- G. Svjetlosni indikator (led)

### 2 Opis predajnika

- A. Prostor za ime
- B. Vodootporna tipka
- C. Svjetlosni indikator

### 3 Uparivanje prijmnika / predajnika

Uparivanje dodatnog predajnika: 4 maksimalno za 1 prijmnik (Vidi postupak na slici 3)

4 Ugradnja prijmnika: na zid / samostojeće postavljen

5 Ugradnja predajnika: s vijcima / s ljepljivom trakom

### 6 Promjena baterija na prijmniku / predajniku

Ne koristiti punjive baterije

### 7 Tehničke karakteristike

Radio doseg: 200 m bez prepreka

Prijmnik glasnoća zvuka: 80 dB

Napajanje prijmnika: 3 x 1.5 V AA baterije (nisu isporučene)

Napajanje predajnika: 1 x 3 V baterija (CR2032) (isporučena)

Frekvencijski pojas: 433.05-434.79 MHz

Razina snage RF: < 10 mW

Stupanj zaštite zvona: IP 54 - prijmnika: IP 20

### 8 Svjetlo treperi

Treperi	Način rada
Sporo	
Brzo	netko zvoni
Zamjenski	Niska razina baterije prijmnika

### 9 MP3

- 1 - Instalirajte program na kompjuter pomoću isporučeneog USB kabela iz interne memorije zvona

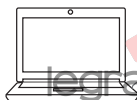

### 9 MP3 (nastavak)

2 - Kliknite na ikonu za pokretanje programa



3 -

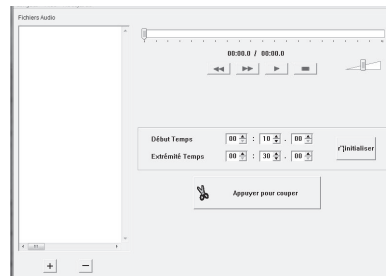

4 - Kliknite + za dodati MP3 melodiju u odabrani prozor

5 - Odaberite melodiju i pritisnite pokreni (obavezno 1 put)

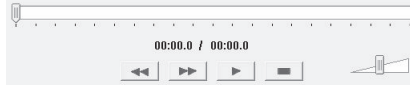

6 - Postavite trajanje melodije odabirom početka i kraja te pritisnite >



7 - Program traži potvrdu gdje spremi novu MP3 datoteku: memorija prijmnika

8 - Za postaviti MP3 melodiju, odaberite istu s B tipkom

Dolje potpisani, LEGRAND, izjavljuje da je radio oprema tipa (0 942 70 - 0 942 71) sukladna s Direktivom 2014/53 / EU.

Cijeli tekst EU izjave o sukladnosti se može pronaći na:

[www.legrandoci.com](http://www.legrandoci.com)







KZ

Орнату және пайдалану жағдайларын қатаң орындаңыз.

### 1 Қабылдағыш сипаттамасы

- A. Дауыс зорайтқыш
- B. Әуенді таңдау (30 әуен таңдау мүмкіндігі + MP3)
- C. Дауысты бақылау
- D. Қосымша таратқышты жұптастыру
- E. Жарық индикаторын орнату
- F. Микро USB штепсель
- G. Индикатор шамы (led)

### 2 Таратқыш сипаттамасы

- A. Табличка
- B. Ауарайынан қорғану батырмасы
- C. Жарық индикаторы

### 3 Таратқыш / Қабылдағышты жұптастыру

Қосымша таратқышты жұптастыру: 1 қабылдағышқа ең көбі 4 (3 рәсімдеу суретін көр)

### 4 Қабылдағышты орнату: қабырғаға / монтаждалған

### 5 Таратқышты орнату: бұрағышпен / жабысқақпен / монтаждалған

### 6 Қабылдағышты өзгерту / Таратқыштың батареясы

Қайта зарядталатын батареяны қолданбау

### 7 Техникалық сипаттамалары

Радио жұмыс диапазоны: 200 м бос өрісі

Қабылдағыштың дауыс күші: 80 дБ

Қабылдағыш күш жабдықтамасы: 3 x 1,5 В AA батареялары (қосылмаған)

Таратқыш күш жабдықтамасы: 1 x 3 В батарея (CR2032) қосылған

Жілілік диапазоны: 433,05-434,79 МГц

РЖ қуатының деңгейі: < 10 мВт

Қоңыраудың қорғау дәрежесі: IP 54 - қабылдағыштың: IP 20

### 8 Жыпылықтайтын жарық

Жыпылықтау	Режимі
Баяу	
Жылдам	Біреу звондауда
Кезектесу	Төмен зарядтағы батареяны қабылдау

### 9 MP3

- 1 - USB кабелінің көмегімен компьютерге арналған бағдарламалық қамтамасыз етуді орнату Ынтымақтастыққа ішкі жадынан жеткізіледі

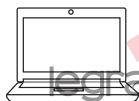

### 9 MP3 (жалғасы)

2 - Бағдарламаны қосу үшін иконканы басыңыз



3 -

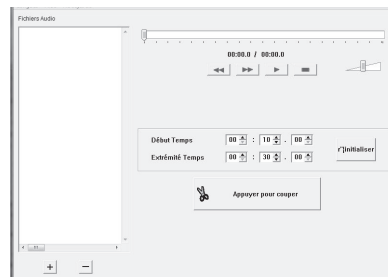

4 - Таңдау терезесінде MP3 әуенін импорттау үшін + басыңыз

5 - Әуенді таңда да ойнаны бас (1 рет міндетті түрде)

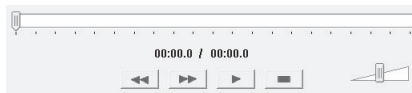

6 - басын және аяғын таңдау арқылы әуен ұзақтығын орнатыңыз, содан кейін >< басыңыз



7 - бағдарлама онда жаңа MP3 файлын сақтау үшін растау сұрайды: қабылдағыш жадысы

8 - MP3 әуенін орнату үшін, В батырмасымен таңда

Қаюшылар, LEGRAND, жариялайды (0 942 70 - 0 942 71) типті радио жабдықтамасы 2014/53 / EU дерективасымен сәйкес.

ЕО сәйкестік декларациясында толық мәтіні бойынш

[www.legrandoci.com](http://www.legrandoci.com) табуға болады.



Respectați cu strictețe condițiile de instalare și de utilizare.



### 1 Descrierea receptorului

- A. Difuzor
- B. Selecția melodiei (30 melodii disponibile + MP3)
- C. Controlul volumului
- D. Împerecherea emițătorului suplimentar
- E. Setarea indicatorului luminos
- F. Priză micro USB
- G. Indicator luminos (led)

### 2 Descrierea emițătorului

- A. Etichetă pentru nume
- B. Buton impermeabil la intemperii
- C. indicator luminos

### 3 Împerecherea transmițătorului/emițătorului

Împerecherea emițătoarelor suplimentare: maxim 4 pentru un receptor (Vezi procedura nr. 3)

### 4 Instalarea receptorului: fixat pe perete / mobil

### 5 Instalarea transmițătorului: cu șuruburi / adeziv / mobil

### 6 Schimbarea bateriilor receptorului / transmițătorului

Nu utilizați baterii reincărcabile

### 7 Caracteristici tehnice

Raza de operare radio: câmp liber 200 m

Puterea sunetului receptorului: 80 dB

Alimentare receptor: baterii AA de 3 x 1,5 V (nu sunt incluse)

Alimentare transmițător: baterie (CR2032) 1 x 3 V inclusă

Bandă de frecvență: 433,05–434,79 MHz

Putere de radiofrecvență: < 10 mW

Grad de protecție a soneriei: IP 54 - a receptorului: IP 20

### 8 Lumină intermitentă

Intermitent	Mod
Încet	
Rapid	Cineva sună
Alternativ	Baterie receptor descărcată

### 9 MP3

- 1 - Instalați software-ul pe un computer utilizând cablul USB furnizat, din memoria internă a soneriei

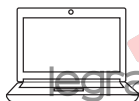

### 9 MP3 (continuare)

- 2 - Faceți clic pe pictogramă pentru a porni software-ul



3 -

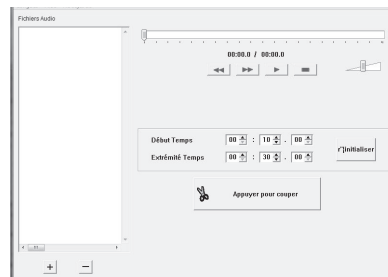

- 4 - Faceți clic pe + pentru a importa o melodie MP3 în fereastra de selecție

- 5 - Selectați melodia și apăsați redarea (obligatorie 1 dată)

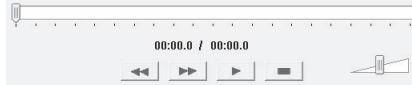

- 6 - Setați durata melodiei selectând începutul și sfârșitul, apoi faceți clic pe ≡



- 7 - Software-ul vă cere să confirmați unde să salvați noul fișier MP3: memoria receptorului

- 8 - Pentru a seta melodia MP3, selectați-o cu butonul B

Subsemnatul, LEGRAND, declară că echipamentul radio de tipul (0 942 70 - 0 942 71)

este conform cu Directiva 2014/53 / UE.

Textul integral al declarației UE de conformitate poate fi găsit la

[www.legrandoci.com](http://www.legrandoci.com)



Строго се придржавајте правила за уградњу и коришћење.



### 1 Опис пријемника

- A. Звучник
- B. Избор мелодије (30 мелодија + MP3)
- C. Контрола јачине звука
- D. Упаривање додатног предајника
- E. Подешавање светлосног индикатора
- F. Микро USB утичница
- G. Светлосни индикатор (led)

### 2 Опис предајника

- A. Држач натписа
- B. Водоотпорни тастер
- C. Светлосни индикатор

### 3 Упаривање пријемника/предајника

Упаривање додатног предајника: максимално 4 за 1 пријемник (Видети поступак на цртежу бр. 3)

### 4 Монтажа пријемника: на зид

### 5 Монтажа предајника: завртњима/самолепљивом траком

### 6 Замена батерија на пријемнику/предајнику

Немојте користити пуњиве батерије

### 7 Техничке карактеристике

Радио домет: 200 м на отвореном простору  
 Јачина звука пријемника: 80 dB  
 Напајање пријемника: 3 x 1,5 V AA, (батерије нису испоручене)  
 Напајање предајника: 1 x 3 V батерија, (CR2032) испоручена  
 Фреквентни опсег: 433.05-434.79 MHz  
 Ниво снаге RF: < 10 mW  
 Степен заштите звука: IP 54 - пријемника: IP 20

### 8 Треперење светла

Треперење	Режим рада
Спо ро	
Брзо	Неко звони
Заменско	Низак ниво батерије пријемника

### 9 MP3

- 1 - Инсталирање програма на рачунару помоћу испорученог USB кабла из интерне меморије звона

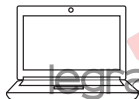

### 9 MP3 (наставак)

- 2 - Кликните на икону за покретање програма



3 -

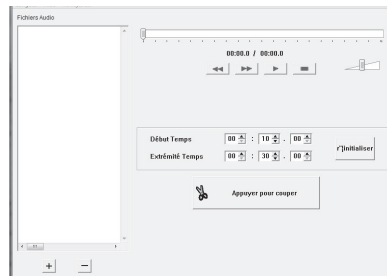

- 4 - Клик + за додавање MP3 мелодије у одабрани прозор

- 5 - Одаберите мелодију и притисните play (обавезно једном)

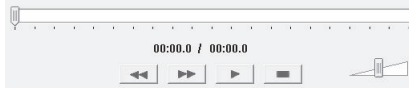

- 6 - Подесите трајање мелодије избором почетка и краја а затим притисните



- 7 - Програм вас пита да потврдите где желите да снимите нову MP3 датотеку: меморија пријемника

- 8 - За подешавање MP3 мелодије, изаберите исту притиском на B

Компанија LEGRAND, изхављује да је радио опрема типа (0 942 70 - 0 942 71) у сагласности са Директивом 2014/53/EU.

Комплетан текст ЕУ декларације о сагласности можете пронаћи на [www.legrandoci.com](http://www.legrandoci.com)



Строго соблюдайте требования к условиям монтажа и эксплуатации.



### 1 Описание приемника

- A. Динамик
- B. Выбор мелодии (30 мелодий + MP3)
- C. Регулировка громкости
- D. Подсоединение дополнительного звонка
- E. Регулировка светового индикатора
- F. Разъем микро USB
- G. Световой индикатор (сид)

### 2 Описание передатчика

- A. Табличка с именем
- B. Кнопка влагозащищенная
- C. Световой индикатор

### 3 Соединение передатчика /приемника

Подсоединение дополнительных звонков :  
до 4 звонков к одному приемнику ( см. описание процедуры на рисунке 3)

### 4 Монтаж приемника : настенный / настольный

### 5 Монтаж передатчика: на винтах/ на клейкой ленте/ настольный

### 6 Замена элементов питания приемника / передатчика

Не использовать аккумуляторы

### 7 Технические характеристики

Радиус действия: 200 м на открытом пространстве  
Мощность звонка: 80 дБ  
Питание приемника: 3 батареи AA 1,5 В (не поставляются)  
Питание передатчика: 1 батарея 3 В (CR2032), в комплекте  
Диапазон частот: 433,05-434,79 МГц  
Уровень мощности PЧ: < 10 мВт  
Степень защиты звонка : IP 54 - приемника: IP 20

### 8 Мигание светодиода

Мигание	Режим работы
Без звука	
Звонок	Звонок
Низкий заряд батареи приемника	Низкий заряд батареи приемника

### 9 MP3

- 1 - Установите приложение на ПК, загрузив его из внутренней памяти памяти звонка.  
Звонок подключается к ПК с помощью USB шнура.

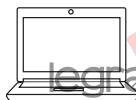

### 9 MP3 (продолжение)

- 2 - Нажмите по иконке для запуска приложения



- 3 -

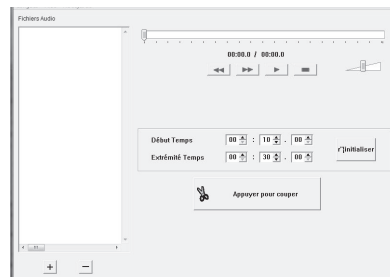

- 4 - Нажмите на + для импорта MP3 мелодий в окне выбора
- 5 - Выберите мелодию, затем нажмите на воспроизведение (обязательно 1 раз)

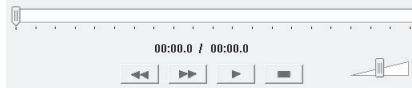

- 6 - Задайте длительность мелодии, выбрав начало и конец, затем нажмите на ><



- 7 - Приложение запрашивает подтверждение выбора места, где будет храниться новый MP3 файл: память приемника
- 8 - Чтобы установить MP3 мелодию, выберите ее с помощью кнопки B

Компания LEGRAND заявляет, что типовое радиоэлектронное оборудование (0 942 70 - 0 942 71) соответствует требованиям Директивы 2014/53/UE.

Полный текст декларации о соответствии ЕС доступен на сайте:

[www.legrandoci.com](http://www.legrandoci.com)



Natančno upoštevajte pogoje za montažo in uporabo.

(SI)

### 1 Opis sprejemnika

- A. Zvočnik
- C. Izbor melodije (na voljo 30 melodij + MP3)
- C. Nadzor glasnosti
- D. Dodatno seznanjanje oddajnika
- E. Nastavitev svetlobnega indikatorja
- F. Micro USB vtičnica
- G. Indikator (led)

### 2 Opis oddajnika

- A. Napisna ploščica
- B. Tipkalo odporno na vremenske vplive
- C. Indikator

### 3 Oddajnik/sprejemnik seznanjanje

Dodatno seznanjanje oddajnika: maks. 4 za 1 sprejemnik (glej postopek na sliki 3)

### 4 Namestitvev sprejemnika: namestitvev na steno/prostostoječa postavitev

### 5 Namestitev oddajnika: pritrditev z vijaki/samolepilno/prostostoječa postavitev

### 6 Zamenjava baterij sprejemnik/oddajnik

Ne uporabljajte polnilnih baterij

### 7 Tehnične lastnosti

Doseg: 200 m brez ovir

Glasnost sprejemnika: 80 dB

Napajanje sprejemnika: 3 x 1,5 V AA (niso vključene)

Napajanje oddajnika: 1 x 3 V (CR2032) vključena

Frekvenčni pas: 433.05-434.79 MHz

Raven moči RF: < 10 mW

Stopnja zaščite zvonec: IP 54; stopnja zaščite sprejemnika: IP 20

### 8 Utripajoč indikator

Utripanje	Način
Počasi	
Hitro	nekdo zvonil
Izmenjujoče	Prazna baterija sprejemnika

### 9 MP3

- 1 - Namestite programsko opremo na računalnik s pomočjo USB kabla.

Programska oprema je na voljo v internem spominu naprave.

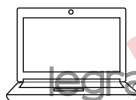

### 9 MP3 (nadaljevanje)

- 2 - Pritisnite ikono za zagon programske opreme



3 -

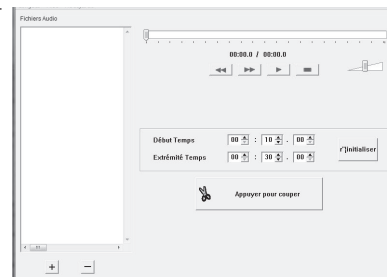

- 4 - Pritisnite + za uvoz MP3 melodije v izbirno okno

- 5 - Izberite melodijo in pritisnite "play" (obvezno 1x)

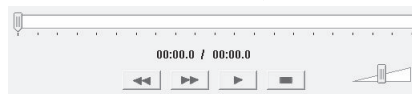

- 6 - Nastavite trajanje melodije z izbiro začetka in konca, potem pritisnite



- 7 - Programska oprema zahteva potrditev za shranjevanje nove MP3 datoteke: spomin sprejemnika

- 8 - Za izbor MP3 melodije pritisnite tipko "B"

LEGRAND izjavlja, da je radijska oprema tipa (0 942 70 - 0 942 71) v skladu z Direktivo 2014/53/EU. Celotno besedilo izjave EU o skladnosti je na voljo na

[www.legrandoc.com](http://www.legrandoc.com)



Суворо дотримуйтеся вимог до умов монтажу та експлуатації.

UA

### 1 Опис приймача

- A. Гучномовець
- B. Вибір мелодії (однієї з 30 або MP3)
- C. Регулювання гучності
- D. Додавання додаткового передавача
- E. Встановлення світлового індикатора
- F. Роз'єм мікро-USB
- G. Світловий індикатор (LED)

### 2 Опис передавача

- A. Ім'я власника
- B. Захищена кнопка
- C. Світловий індикатор

### 3 Зв'язок між передавачем та приймачем

З'єднання з додатковими передавачами: до 4-х на 1 приймач (Див. креслення 3)

### 4 Встановлення приймача (настінне)

### 5 Встановлення передавача: гвинтове / на липучках / з адаптером

### 6 Заміна батарейок

Не використовувати акумуляторні батарейки

### 7 Технічні характеристики

Зона досяжності: 200 м. на відкритому просторі

Гучність приймача: 80 дБ

Живлення автономного приймача: 3 x 1,5 В батарейки (не комплектуються)

Живлення передавача: 1 x 3 В батарейка (CR2032, у комплекті)

Частотний діапазон: 433,05—434,79 МГц

Рівень потужності РЧ: < 10 мВт

Рівень захисту передавача відповідає - IP 54, приймача - IP 20

### 8 Підсвітлювання

Режим	Режим
Довго	
Швидко	Обрана мелодія
Вибірково	Слабка датарея

### 9 MP3

- 1 - Встановіть програмне забезпечення (ПЗ) на комп'ютері через кабель USB (у комплекті) з внутрішнього джерела пам'яті дзвінка

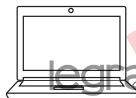

### 9 MP3 (тривале)

- 2 - Натисніть на позначку для запуску ПЗ



3 -

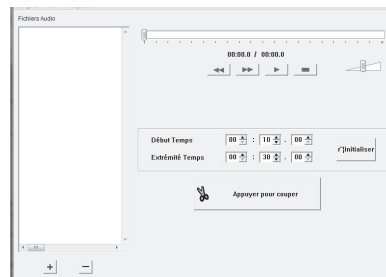

- 4 - Натисніть + у вікні вибору для завантаження MP3 мелодій

- 5 - Оберіть мелодію та натисніть "програвання" (лише 1 раз)



- 6 - Встановіть час програвання обравши початок та кінець і, натиснувши



- 7 - Програма запитує Вас де саме зберегти MP3 файл: у пам'яті приймача

- 8 - Щоб встановити мелодію MP3, оберіть її кнопкою "B"

Зазначеним, LEGRAND стверджує, що радіосигнал від (0 942 70 - 0 942 71) відповідає вимогам Директиви 2014/53 / EU.

З повною версією декларації можна ознайомитись на ресурсі

[www.legrandoci.com](http://www.legrandoci.com)



## 9 MP3 (تابع) 2 - اضغط على الايقونه لتشغيل البرمجه

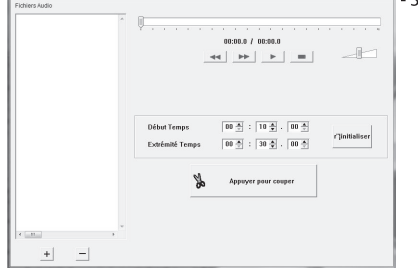

- 3 -  
4 - اضغط + لاستخدام الحان ال MP3 للنافذه المختاره  
5 - اختار اللحن و اضغط على تشغيل (ضروريه لمره واحده)

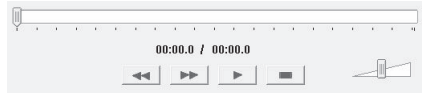

- 6 - اختار مسار اللحن الخاص بك عن طريق تحديد نقطة البدايه و النهايه و بعدها اضغط



- 7 - البرنامج سيالسك لتأكيد مكان حفظ ملف الاالحان الجديد:  
8 - لاختيار اللحن قم بتحديد اللحن باستخدام زرار B

نحن الموقعون أناه، شركة لجراند، نصرح أن المعدات الراديو كهربائية من نوع  
(0 942 70 - 0 942 71) مطابقة للتوجيه الأوروبي UE / 2014/53.

www.legrandoc.com



legrandoc.com



تقيّد تقيداً تاماً بشروط التركيب و الاستخدام.

## 1 مواصفات جهاز الاستقبال

- A. سماعه  
B. اختيار اللحن، 30 لحن متوفر بصيغة ال MP3  
C. تحكم بالصوت  
D. ربط الاتصال بجرس اضافي  
E. اعدادات الاضاءه المرافقه  
F. منفذ مايكرو USB  
G. اضاءه مرفقه

## 2 مواصفات جهاز الارسال

- A. لوحه للاسم  
B. كبسه زر مقاومه للعوامل الجويه  
C. اضاءه مرفقه

## 3 التوافق بين جهاز الارسال و الاستقبال

ربط الاتصال بأجراس اضافية: 4 أجراس كاقصى حد لجهاز استقبال واحد (راجع الطريقة في الرسم رقم 3)

## 4 تركيب جهاز الاستقبال: تثبيت جداري

5 تركيب جهاز الارسال: بواسطة براغي تثبيت او عن طريق لاصق

## 6 تغيير بطاريات جهوا الارسال و الاستقبال

لا تستخدم بطاريات اعاده الشحن

## 7 الخصائص التقنيه

موجات الراديو: 200 متر بمجال مفتوح

قدرة جهاز الاستقبال: 85 dB

مزود الطاقه لجهاز الاستقبال: 3x1.5 فولت بطاريه AA

قدرة جهاز الارسال: 1x3 فولت بطاريه CR2032

حزمة التردد: 434.79-433.05 ميغا هرتز

مستوى قوة التردد اللاسلكي: > 10 ميغا وات

درجة حماية جهازه للجرس: IP 54 و درجة حماية جهاز الاستقبال: IP 20

## 8 وميض الضوء

وضع	وميض
إيقاف	بطيء
شخص يرن الجرس	سريع
انخفاض مستوى بطارية المستقبل	بديل

## 9 MP3

- 1 - تثبيت البرمجه على الكمبيوتر باستخدام  
كبل USB من الذاكره الداخليه للجرس

