

1. Microphone  
 2. Answering key / Intercom key (available only with additional internal unit)  
 3. Communication LED.  
 4. Switch ON entrance panel / cycling key  
 5. Gate lock button (G+/G- connector)  
 6. Door lock button (L+/L- connector)  
 7. Power led (Blue) / mute volume (Red)  
 8. Speaker  
 9. Ring volume adjustment  
 10. Brightness adjustment  
 11. Colour adjustment  
 12. Configuration Dip switch 1  
 ON = Device installed in family 1=F1  
 OFF = Device installed in family 2=F2  
 Dip switch 2, not to be configured.  
 13. Master/Slave dip switch  
 Master = Main internal unit of apartment  
 Slave = Additional internal unit

1. Micro  
 2. Touche réponse / Touche Intercom (disponible uniquement avec poste interne supplémentaire)  
 3. Voyant communication  
 4. Touche allumage poste externe / cyclage  
 5. Bouton d'ouverture grille (connecteur G+/G-)  
 6. Bouton d'ouverture porte (connecteur L+/L-)  
 7. Voyant alimentation (Bleu) / volume silencieux (Rouge)  
 8. Haut-parleur  
 9. Réglage volume sonnerie  
 10. Réglage luminosité  
 11. Réglage couleur  
 12. Configuration Commutateur 1  
 ON = Dispositif installé sur famille 1 = F1  
 OFF = Dispositif installé sur famille 2 = F2  
 Le commutateur 2 ne doit pas être configuré.  
 13. Commutateur Master/Slave  
 Master = Poste interne principal d'appartement  
 Slave = Poste interne supplémentaire

1. Микрофон  
 2. Бутон за отговор / интерком (наличен само с допълнително вътрешно устройство)  
 3. Светодиод за комуникация  
 4. Бутон за включване (ON) на входния панел / бутон за превъртане  
 5. Бутон за заключване на входната врата (съединител G+/G-)  
 6. Бутон за заключване на вратата (съединител L+/L-)  
 7. Светодиод за захранването (син) / за изключен звук (червен)  
 8. Високоговорител  
 9. Регулиране на силата на звука  
 10. Регулиране на яркостта  
 11. Регулиране на цветовете  
 12. Конфигурация DIP превключвател 1  
 ON = Устройство, инсталирано в апартамент 1 = F1  
 OFF = Устройство, инсталирано в апартамент 2 = F2  
 DIP превключвател 2, не се конфигурира.  
 13. DIP превключвател Master/Slave  
 Master = Основно вътрешно устройство на апартамента  
 Slave = Допълнително вътрешно устройство

1. Mikrofon  
 2. Klíč záznamníku/klíč intercomu (k dispozici pouze s doplňkovou vnitřní jednotkou)  
 3. Komunikační kontrolka  
 4. Vstupní panel vypínače ON/klíč cyklování  
 5. Tlačítko uzamčení brány (G+/G- konektor)  
 6. Tlačítko uzamčení dveří (L+/L- konektor)  
 7. Kontrolka napájení (modrá)/ztlumení hlasitosti(červená)  
 8. Reproduktor  
 9. Nastavení hlasitosti vyzvánění  
 10. Nastavení jasu  
 11. Nastavení barvy  
 12. Konfigurace Dip spínače 1  
 ON = Zařízení nainstalované v rodině 1=F1  
 OFF = Zařízení nainstalované v rodině 2=F2  
 Dip spínač 2, nemá být konfigurován.  
 13. Dip spínač Master/Slave  
 Master = hlavní vnitřní jednotka bytu  
 Slave = doplňková vnitřní jednotka

1. Mikrophon  
 2. Antwort-Taste / Intercom Anruftaste (nur mit zusätzlicher Hausstation verfügbar)  
 3. Kommunikations-Led  
 4. Schalter Ein Tüstration / Taktierungstaste  
 5. Schalter Toröffner (G+/G- Verbinder)  
 6. Schalter Türöffnung (L+/L- Verbinder)  
 7. Stromleuchte (blau) / Stumm (rot)  
 8. Lautsprecher  
 9. Ruflautstärkeregelung  
 10. Helligkeitsregelung  
 11. Einstellung der Farbe  
 12. Konfiguration Dipschalter 1  
 ON = Vorrichtung installiert in Familie 1=F1  
 OFF = Vorrichtung installiert in Familie 2=F2  
 Dipschalter 2 muss nicht konfiguriert werden.  
 13. Master/Slave-Dipschalter  
 Master = Hausstation der Wohnung  
 Slave = Zusätzliche Hausstation

1. Micrófono  
 2. Tecla respuesta / Tecla Intercom (disponible solamente con una unidad interior adicional)  
 3. LED comunicación  
 4. Placa exterior botón ON / tecla ciclado  
 5. Botón cerradura cancela (G+/G- conector)  
 6. Botón cerradura puerta (L+/L- conector)  
 7. Led alimentación (Azul) / volumen en silencio (Rojo)  
 8. Altavoz  
 9. Ajuste volumen timbre  
 10. Ajuste brillo  
 11. Ajuste color  
 12. Dip switch 1 configuración  
 ON = Dispositivo instalado en familia 1=F1  
 OFF = Dispositivo instalado en familia 2=F2  
 Dip switch 2, no se ha de configurar.  
 13. Dip switch Master/Slave  
 Master = Unidad interior principal del piso  
 Slave = Unidad interior adicional

1. Микрофон  
 2. Сауалнама кілті/ ішкі байланыс кілті (қосымша ішкі блогімен ғана қол жетімді)  
 3. Байланыс ЖШД  
 4. ҚОСУ кіріс панелі/ циклдік кілт  
 5. Қақпа кілтінің түймесі (G+/G- біріктіргіш)  
 6. Есік кілтінің түймесі (L+/L- біріктіргіш)  
 7. Қуат көзі индикаторы (Көк) / дыбыссыз тәртіп (Қызыл)  
 8. Динамик  
 9. Шеңберлі дыбысты реттеуіші  
 10. Жарықты ретке келтіру  
 11. Түсті ретке келтіру  
 12. Конфигурацияның екі қалыпты ауыстырып-қосқышы 1  
 ON (ҚОСУ) = Құрылғы топтама 1 орнатылған =F1  
 OFF (ӨШІРУ) = Құрылғы топтама 2 орнатылған =F2  
 екі қалыпты ауыстырып-қосқыш 2, конфигурацияланбайды  
 13. Master/Slave екі қалыпты ауыстырып-қосқышы  
 Master = ғимараттың негізгі ішкі блогі  
 Slave = қосымша ішкі блок

1. Microfoon  
 2. Antwoord- / intercomtoets (uitsluitend beschikbaar met extra binnenpost)  
 3. Led communicatie  
 4. Inschakeling buitenpost / toets cyclische weergave  
 5. Toets slot poort (+/G- connector)  
 6. Toets slot deur (L+/L- connector)  
 7. Led voeding (blauw) / uitschakeling volume (rood)  
 8. Luidspreker  
 9. Instelling volume beltoon  
 10. Instelling helderheid  
 11. Instelling kleur  
 12. Configuratie dip-schakelaar 1  
 AAN = Apparaat geïnstalleerd in familie 1=F1  
 UIT = Apparaat geïnstalleerd in familie 2=F2  
 Dip-schakelaar 2, hoeft niet geconfigureerd te worden  
 13. Dip-schakelaar Master/Slave  
 Master = Hoofdbinnenpost appartement  
 Slave = Extra binnenpost

1. Mikrofon  
 2. Klawisz odpowiedzi/Klawisz Interkomu (dostępny tylko z dodatkowym aparatem wewnętrznym)  
 3. Dioda Led połączenia  
 4. Klawisz włączenia panelu zewnętrznego/przełączenie kamer  
 5. Przycisk otwierania bramy (złącze G+/G-)  
 6. Przycisk otwierania drzwi (łącznik L+/L-)  
 7. Dioda led zasilania (niebieska)/tryb cichy (czerwona)  
 8. Głośnik  
 9. Regulacja głośności dzwonka  
 10. Regulacja jasności  
 11. Regulacja kolor  
 12. Konfiguracja Dip switch 1  
 ON = Urządzenie zainstalowane w rodzinie 1=F1  
 OFF = Urządzenie zainstalowane w rodzinie 2=F2  
 Dip switch 2, nie musi być skonfigurowany  
 13. Dip switch Master /Slave  
 Master = Główny aparat wewnętrzny mieszkania  
 Slave = Dodatkowy aparat wewnętrzny

1. Microfone  
 2. Botão de resposta/botão de intercomunicação (disponível apenas na presença de uma unidade interna adicional)  
 3. Comunicação LED  
 4. Botão interruptor de ligação da unidade externa / cíclico  
 5. Botão do portão (conector G+/G-)  
 6. Botão do trinco (L+/L- conector)  
 7. LED de potência (Azul) / volume mudo (Vermelho)  
 8. Altifalante  
 9. Ajuste do volume do toque  
 10. Ajuste do brilho  
 11. Ajuste da cor  
 12. Configuração do interruptor DIP 1  
 ON = Dispositivo instalado na família 1=F1  
 OFF = Dispositivo instalado na família 2=F2  
 O interruptor DIP não deve ser configurado  
 13. Interruptor DIP Master/Slave  
 Master = Unidade interna principal do apartamento  
 Slave = Unidade interna adicional

1. Микрофон  
 2. Клавиша ответа / клавиша Интерком (только при наличии дополнительного внутреннего блока)  
 3. Светодиод связи  
 4. Клавиша включения внешнего блока/циклического просмотра  
 5. Кнопка замка ворот (разъем G+/G-)  
 6. Кнопка замка двери (разъем L+/L-)  
 7. Светодиод питания (синий) / отключения звука (красный)  
 8. Динамик  
 9. Регулировка громкости звонка  
 10. Регулировка яркости  
 11. Регулировка цвета  
 12. Конфигурационный Dip-переключатель 1  
 ON = Устройство установлено в квартире 1=F1  
 OFF = Устройство установлено в квартире 2=F2  
 Dip-переключатель 2, не подлежит конфигурированию  
 13. Master/Slave Dip-переключатель  
 Master = Главный внутренний блок квартиры  
 Slave = Дополнительный внутренний блок

1. Mikrofon  
 2. Kнопка відповіді / Кнопка Intercom (тільки при наявності додаткового внутрішнього місця)  
 3. Комунікація LED  
 4. Кнопка включення зовнішнього місця/коловорот  
 5. Кнопка відкриття воріт (з'єднувач G+/G-)  
 6. Кнопка відкриття дверей (з'єднувач L+/L-)  
 7. Живлення LED (Синій) / безгучний (Червоний)  
 8. Гучномовець  
 9. Регулювання потужності звуку виклику  
 10. Регулювання яркості  
 11. Регулювання кольору  
 12. Конфігурація Dip-перемикача 1  
 ON = Пристрій встановлений в сім'ї 1=F1  
 OFF = Пристрій встановлений в сім'ї 2=F2  
 Dip-перемикач 2, не потребує конфігурації  
 13. Dip-перемикач Master/Slave  
 Master = Головне внутрішнє місце квартири  
 Slave = Додаткове внутрішнє місце

- 1.Mikrofon
- 2.Tastă răspons / Tastă Intercom (disponibil numai cu post intern suplimentar)
- 3.LED Comunicare
- 4.Tastă aprindere post extern / ciclic
- 5.Buton deschidere poartă (conector G+/G-)
- 6.Buton deschidere ușă (conector L+/L-)
- 7.LED alimentare (Albastru) / volum silențios (Roșu)
- 8.Difuzor
- 9.Reglare volum sonerie
- 10.Reglare luminozitate
- 11.Reglare culoare
- 12.Configurare Dip switch 1  
ON = Dispozitiv instalat în familia 1=F1  
OFF = Dispozitiv instalat în familia 2=F2  
Dip switch 2, nu trebuie configurat
- 13.Dip switch Master/Slave  
Master = Post intern principal al apartamentului  
Slave = Post intern suplimentar

- 1.Mikrofon
- 2.Tlačidlo odpoďev / Intercom (k dispozicii iba s prídavnou vnútornou jednotkou)
- 3.LED komunikácie
- 4.Zapínacie tlačidlo vonkajšia jednotka / opakovanie
- 5.Tlačidlo otvorenia brány (konektor G+ / G-)
- 6.Tlačidlo otvorenie dverí (konektor L+ / L-)
- 7.LED napájanie (modrá) / hlasitosť tichá (červená)
- 8.Reproduktor
- 9.Nastavenie hlasitosti vyzvánania
- 10.Nastavenie jasu
- 11.Nastavenie farby
12. Konfigurácia Dip switch 1  
ON = Prístroj inštalovaný v rodine 1 = F1  
OFF = Prístroj inštalovaný v rodine 2 = F2  
DIP switch 2 nesmie byť nakonfigurovaný
- 13.DIP switch Master / Slave  
Master = Hlavná vnútorná jednotka v byte  
Slave = Vnútorná prídavná jednotka

- 1.Mikrofon
- 2.Cevap tušu / Intercom tušu (sadece ilave dáhili únite ile mevcut)
- 3.İletişim LEDİ
- 4.Giriş paneli / deđiştirme çağıştırma tuşu
- 5.Bahçe giriş kapısı açma butonu (G+/G- konektörü)
- 6.Kapı kilitleme butonu (L+/L- konektörü)
- 7.Besleme LEDİ (Mavi) / sessiz (Kırmızı)
- 8.Hoparlör
- 9.Zil sesi ayarı
- 10.Işıklılık ayarı
- 11.Renk ayarı
- 12.Dip switch 1 konfigürasyonu  
ON = Daire 1=F1 bađlamına monte edilmiş cihaz  
OFF = Daire 2=F2 bađlamına monte edilmiş cihaz  
Dip switch 2, konfigüre edilmemelidir
- 13.Master/Slave Dip switch  
Master = Dairenin ana dáhili ünitesi  
Slave = İlave dáhili únite

- 1.Mikrofon
- 2.Válaszol gomb / Intercom gomb (csak kiegészítı beltéri egység mellett áll rendelkezésre)
- 3.Kommunikációs LED
- 4.Kaputábla BE / váltogatás gomb
- 5.Kapuzár gomb (G+/G- csatlakozó)
- 6.Ajtózár gomb (L+/L- csatlakozó)
- 7.Áramellátás LED (kék) / hangerı némitás (piros)
- 8.Hangszóró
- 9.Csengıhangerı beállítása
- 10.Fényerı beállítása
- 11.Szín beállítása
- 12.Konfigurációs DIP kapcsoló 1  
ON = Eszköz telepítve család 1-ben=F1  
OFF = Eszköz telepítve család 2-ben=F2  
DIP kapcsoló 2, nem kell konfigurálni
- 13.Master/Slave DIP kapcsoló  
Master = A lakás fı beltéri egységé  
Slave = Kiegészítı beltéri egység

- 1.Mikrofon
- 2.Taster odgovor / Taster Intercom (na raspolaganju samo sa dodatnim unutrašnjim mestom)
- 3.Komunikacija LED
- 4.Taster za uključivanje spoljašnjeg mesta/ ciklusno
- 5.Dugme za otvaranje kapije (konektor G+/- G-)
- 6.Taster za zatvaranje vrata (L+/- konektor)
- 7.LED napajanje (Plavo) / jačina nemo (Crveno)
- 8.Zvučnik
- 9.Podešavanje jačine zvona
- 10.Podešavanje jačine svetlosti
- 11.Podešavanje boje
- 12.Konfiguracija Dip switch 1  
ON = Uređaj instalisan kod korisnika 1=F1  
OFF = Uređaj instalisan kod korisnika 2=F2  
Dip switch 2, ne treba da bude konfigurisano
- 13.Dip switch Master/Slave  
Master = Glavno unutrašnje mesto u stanu  
Slave = Unutrašnje dodatno mesto

- 1.Mikrofon
- 2.Odzívna tipka / Tipka za interfon (razpoložljiva le z dodatno notranjo enoto)
- 3.Komunikacijska dioda
- 4.Vklop na zunanji plošči / ključ za kroženje
- 5.Gumb za vratno ključavnico (G+/G- priključek)
- 6.Gumb za zaklepanje vrat (L+/L- priključek)
- 7.Dioda za napajanje (Modra) / utišana jakost (Rdeča)
- 8.Zvočnik
- 9.Prilaganje jakosti zvonjenja
- 10.Prilaganje svetlosti
- 11.Nastavljanje barv
- 12.Konfiguracija stikala za zasenčenje 1  
ON = Naprava nameščena na družino 1=F1  
OFF = Naprava nameščena na družino 2=F2  
Konfiguracija stikala za zasenčenje 1 ni potrebno konfigurirati
- 13.Master / Slave stikala za zasenčenje  
Master = Glavna notranja enota stanovanja  
Slave = Dodatna notranja enota

• Cables specifications • Caractéristiques câbles • Спецификация на кабелите • Specifikace kabelů • Kabelspezifikationen • Especificaciones cables • Шоғырсымның техникалық сипаттамалары • Kabels specificaties • Specyfikacja kabli • Especificações relativas aos cabos • Спецификации кабелей • Характеристики кабелей • Specificații cabluri • Kabloların özellikleri • Karakteristike kablova • Specifikácia káblov • Vezeték specifikáció • Značilnosti kablov

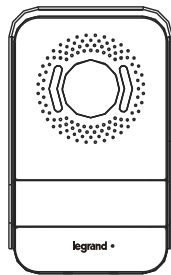

2

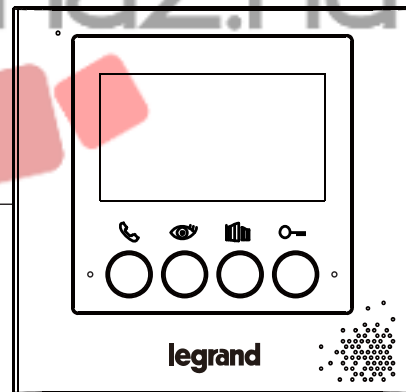

Distance between the last panel and last EP  
Distance entre dernier poste et dernier PE  
Разстояние между последняя панель и последняя входен панель (EP)  
Vzdálenosť medzi posledním panelom a posledním EP  
Abstand zwischen dem letzten Panel und der letzten TS  
Distancia entre la última unidad interior y la última PE  
Соңғы панель мен соңғы ШН арасындағы қашықтық  
Afstand tussen het laatste paneel en de laatste BUP  
Odległość między ostatnim aparatem wewnętrznym a panelem zewnętrznym  
Distància entre o último painel e a unidade externa  
Расстояние между последним внутренним блоком и последним внешним блоком  
Відстань між останнім внутрішнім місцем і останнім зовнішнім місцем  
Distanța dintre ultimul post intern și ultimul PE  
Son dáhili ünite ve son giriş paneli arası mesafe  
Udaljenost između zadnjeg unutrašnjeg mesta i zadnjeg PE  
Vzdialenosť medzi poslednou vnútornou jednotkou a poslednou PE  
Az utolsó tábla és az utolsó EP közötti távolság  
azdálja med zadnjo ploščo in ZP

Telephonic twisted pair / Téléphonique pair twisté  
Телефонен кабел тип усукана двойка / Telefoni kroučená dvojlínka  
Telefonische verdrehte Zweidrahtleitung / Cable de par trenzado telefónico  
Телефонды еспе бай / Telefonisch getwist aderpaar  
Skřetka dwuzłytowa telefoniczna / Cabo telefónico de par trançado  
Телефонная витая пара / Подвійний телефонний дріт  
Pereche telefon răsucit / Çift bükümlü telefon kablosu  
Telefonska uvijena parica / Dvojity twistovaný telefonický kábel  
Sodrott telefonvezeték érpár / Posukan telefonski par

336904(SCS Biticino)

2x0,28mm<sup>2</sup> (0,13 ohm/m)

2x0,5 mm<sup>2</sup>(0,04ohm/M)

0-80m

0-100m

• 2-family diagram • Schéma deux familles • Двухфамильна схема • Graf dvou rodin • Zweifamilien-Schema • Esquema 2 familias • 2 қатарлы диаграмма • Schema voor 2 families • Schemat dla 2 użytkowników • Esquema bifamiliar • Схема 2-квартирной системы • Двохсмейна схема • Schemă bifamilială • Iki daireli şema • Šema za 2 korisnika • Schéma pre dve rodiny • 2-család ábra • 2-družinski diagram

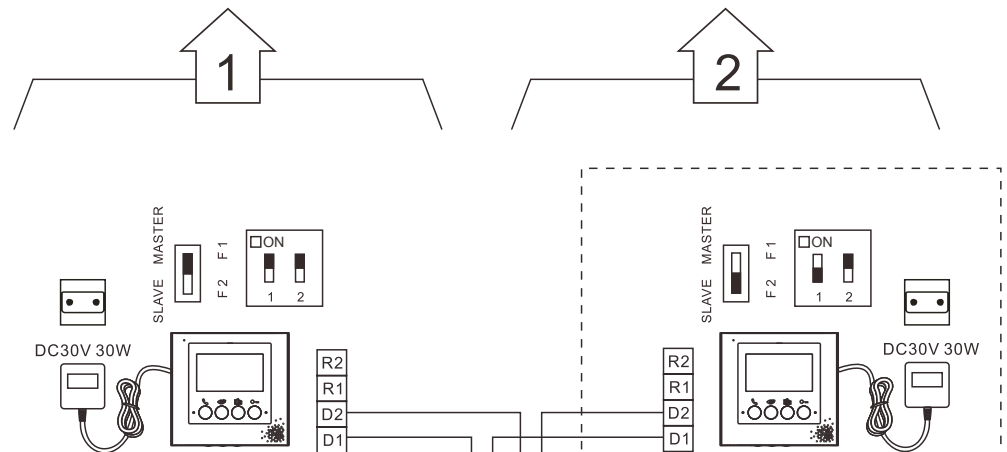

Distance between CCTV camera and SEP: coaxial  $\leq 100m$   
 Distance entre caméra CCTV et SEP : coaxial  $\leq 100 m$   
 Расстояние между CCTV камерата и главното електротабло (SEP): коаксиален  $\leq 100 m$   
 Vzdálenost mezi CCTV kamerou a SEP: koaxiální  $\leq 100m$   
 Abstand zwischen CCTV-Kamera und SEP: koaxial  $\leq 100m$   
 Distancia entre telecámara CCTV y SEP: coaxial  $\leq 100m$   
 ТТДЖ камерасы мен трафик арасындағы қашықтық: қос ості  $\leq 100m$   
 Afstand tussen CCTV-camera en SEP: coaxiaal  $\leq 100m$   
 Odległość między kamerą CCTV i SEP (panel zewnętrzny drugorzędny): koncentryczna  $\leq 100m$   
 Distância entre a câmara CCTV e o SEP: coaxial  $\leq 100m$   
 Расстояние между камерой CCTV и SEP: коаксиальный  $\leq 100 m$   
 Відстань між телекамерою CCTV та SEP (зовнішнє другорядне місце): співвісна  $\leq 100m$   
 Distanța dintre telecamera CCTV și SEP (post extern secundar): coaxial  $\leq 100m$   
 CCTV kamera ve SEP (ikincil giriş paneli) arası mesafe: koaksiyel  $\leq 100m$   
 Udaljenost između videokamere CCTV i SEP: koaksijalno  $\leq 100m$   
 Vzdialenosť medzi videokamerou CCTV a SEP (vonkajšia jednotka prídavná): koaxiálna  $\leq 100m$   
 A CCTV kamera és a SEP közötti távolság: koaxiális  $\leq 100m$   
 Razdalja med CCTV kamero in SEP: koaksialna  $\leq 100m$

Optional  
Option  
Опция  
Volitelné  
Optional  
Opcional  
Қосымша  
Optioneel  
Opcjonalnie

Opcional  
Опция  
На замовлення  
Opțional  
Opsiyonel  
Opcionalno  
Volitelné  
Opcionalis  
Izbirno

Optional  
Option  
Опция  
Volitelné  
Optional  
Opcional  
Қосымша  
Optioneel  
Opcjonalnie

Opcional  
Опция  
На замовлення  
Opțional  
Opsiyonel  
Opcionalno  
Volitelné  
Opcionalis  
Izbirno

leondaruhaz.hu

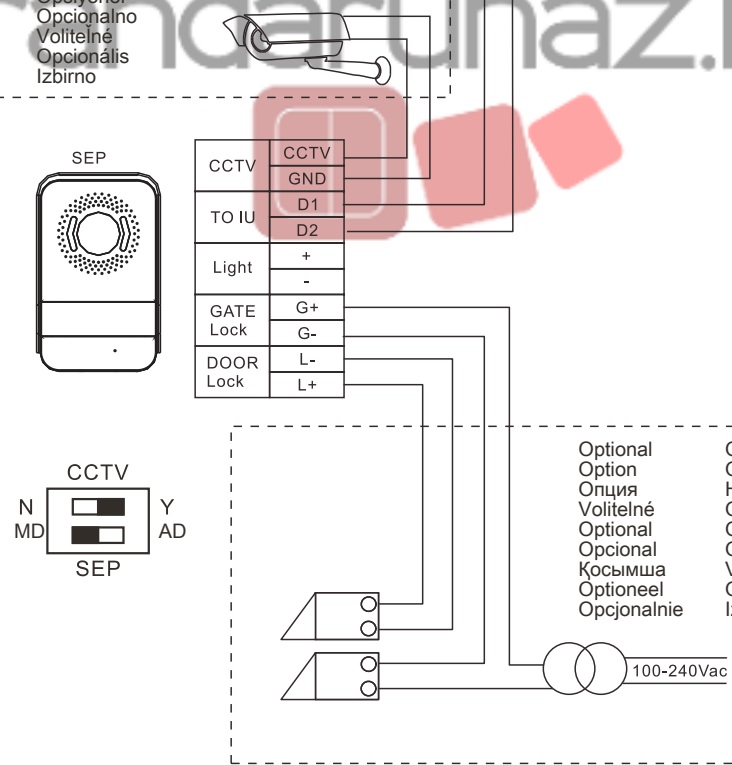

Optional  
Option  
Опция  
Volitelné  
Optional  
Opcional  
Қосымша  
Optioneel  
Opcjonalnie

Opcional  
Опция  
На замовлення  
Opțional  
Opsiyonel  
Opcionalno  
Volitelné  
Opcionalis  
Izbirno

• 1-family with additional internal unit diagram • Schéma famille unique avec poste interne supplémentaire • Еднофамилна схема с допълнително вътрешно устройство • Graf jedné rodiny s doplňkovou vnitřní jednotkou • Einfamilien-Schema mit zusätzlicher Hausstation • Esquema 1 familia con unidad interior adicional • 1 қатарлы қосымша ішкі блокты диаграмма • Schema voor 1 familie met extra binnenpost • Schemat dla 1 użytkownika z dodatkowym aparatem wewnętrzny • Esquema unifamiliar com unidade interna adicional • Схема 1-квартирной системы с дополнительным внутренним блоком • Односімейна схема із додатковим внутрішнім місцем • Schémă monofamilială cu post intern suplimentar • İlave dahili ünite ile tek daireli şema • Šema za 1 korisnika sa unutrašnjim dodatnim mestom • Schéma pre jednu rodinu s vnútornou jednotkou • 1-család kiegészítő beltéri egység ábra • 1-družina z dodatnim diagramom notranje enote

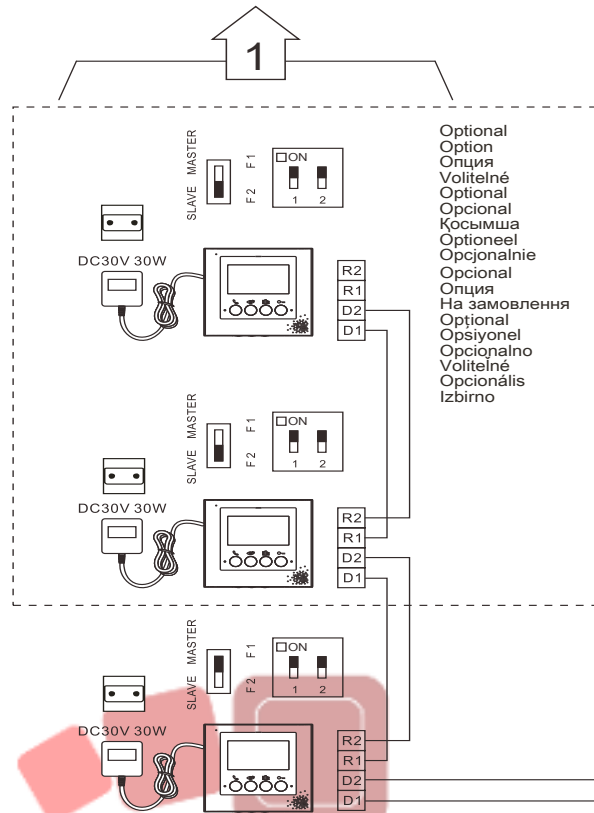

Optional  
Option  
Опция  
Voliteľné  
Optional  
Opcional  
Қосымша  
Optioneel  
Opcjonalnie  
Opcional  
Опция  
На замовлення  
Optional  
Opțional  
Optionalno  
Voliteľné  
Opcionalis  
Izbirno

Distance between CCTV camera and SEP: coaxial  $\leq 100m$   
 Distance entre caméra CCTV et SEP : coaxial  $\leq 100m$   
 Расстояние между CCTV камерата и главното електротабло (SEP): коаксиален  $\leq 100m$   
 Vzdálenost mezi CCTV kamerou a SEP: koaxiální  $\leq 100m$   
 Abstand zwischen CCTV-Kamera und SEP: koaxial  $\leq 100m$   
 Distância entre telecâmara CCTV y SEP: coaxial  $\leq 100m$   
 TTДЖ камерасы мен трафик арасындағы қашықтық: қос ості  $\leq 100m$   
 Afstand tussen CCTV-camera en SEP: coaxiaal  $\leq 100m$   
 Odległość między kamerą CCTV i SEP (panel zewnętrzny drugorzędny): koncentryczna  $\leq 100m$   
 Distância entre a câmara CCTV e o SEP: coaxial  $\leq 100m$   
 Расстояние между камерой CCTV и SEP: коаксиальный  $\leq 100m$   
 Відстань між телекамерою CCTV та SEP (зовнішнє другорядне місце): співвісна  $\leq 100m$   
 Distanța dintre telecamera CCTV și SEP (post extern secundar): coaxial  $\leq 100m$   
 CCTV kamera ve SEP (ikincil giriş paneli) arası mesafe: koaksiyel  $\leq 100m$   
 Udaljenost između videokamere CCTV i SEP: koaksijalno  $\leq 100m$   
 Vzdálenosť medzi videokamerou CCTV a SEP (vonkajšia jednotka prídavná): koaxiálna  $\leq 100m$   
 A CCTV kamera és a SEP közötti távolság: koaxiális  $\leq 100m$   
 Razdalja med CCTV kamero in SEP: koaksialna  $\leq 100m$

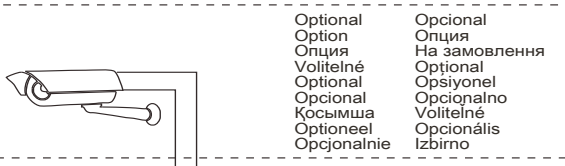

Optional  
Option  
Опция  
Voliteľné  
Optional  
Opcional  
Қосымша  
Optioneel  
Opcjonalnie  
Opcional  
На замовлення  
Optional  
Opțional  
Optionalno  
Voliteľné  
Opcionalis  
Izbirno

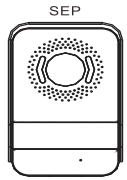

CCTV	CCTV
	GND
TO IU	D1
	D2
Light	+
	-
GATE Lock	G+
	G-
DOOR Lock	L-
	L+

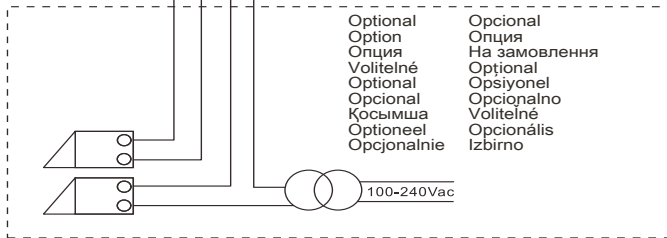

Optional  
Option  
Опция  
Voliteľné  
Optional  
Opcional  
Қосымша  
Optioneel  
Opcjonalnie  
Opcional  
На замовлення  
Optional  
Opțional  
Optionalno  
Voliteľné  
Opcionalis  
Izbirno

• Hidden cable diagram • Schéma câble masqué • Схема на скритото окабеляване • Graf skrytých kabelů • Schema der verdeckten Kabel • Esquema cable oculto • Жасырын шоғырсым қосылыстарының тәсімі • Schema verborgen kabels • Schemat osłony kabli • Esquema de cobertura dos cabos • Схема скрытой кабельной проводки • Діаграма розташування кабелів • Schemă acoperire cabluri • Gizli kablo şeması • Şema za pokrivanje kablova • Schéma káblov pod omietkou • Rejtett vezeték ábra • Diagram skritega kabla

1

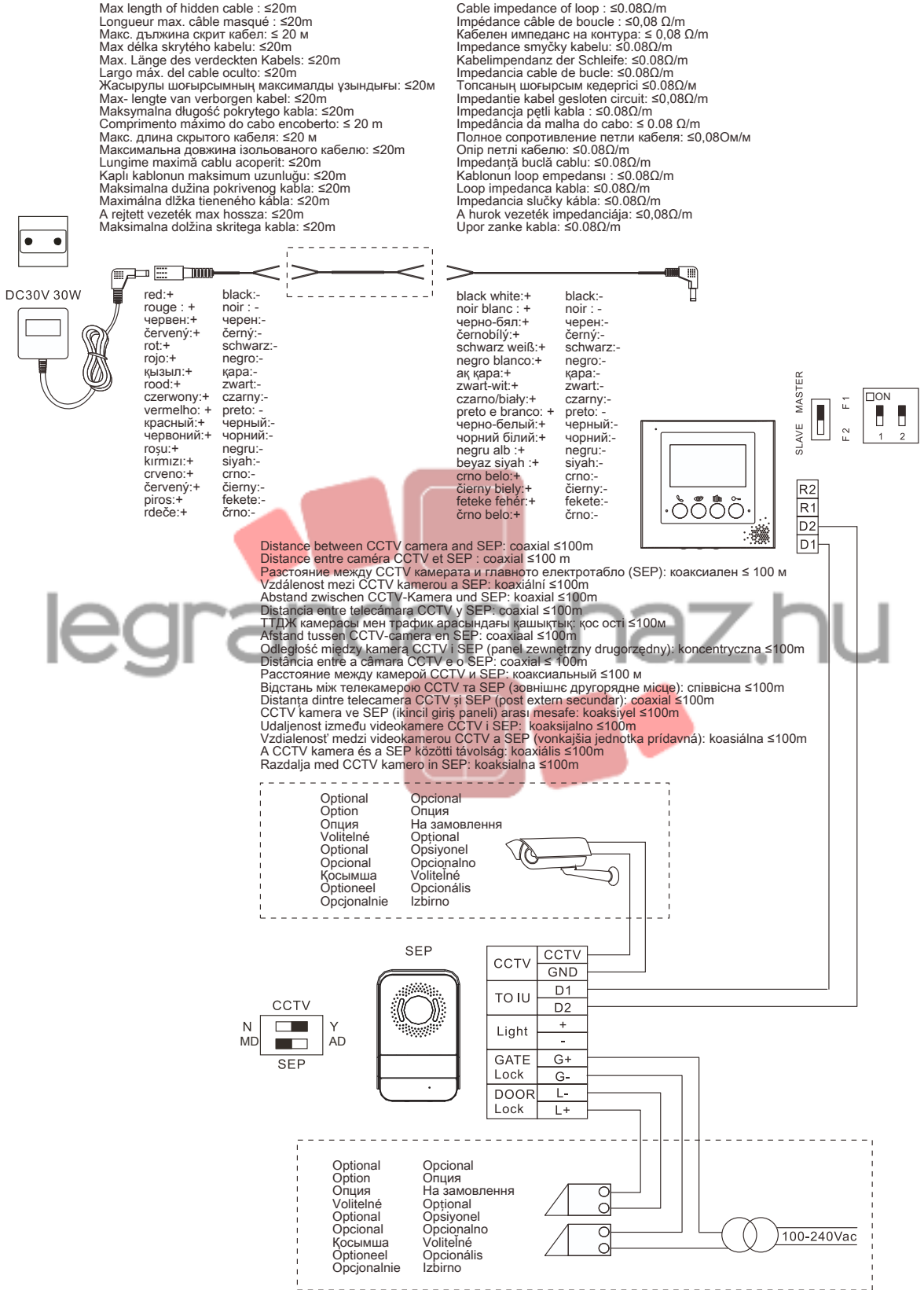

• Maximum expandability diagram • Schéma d'expansion maximale • Схема с максимално разширение • Graf maximální rozšířivosti • Schema der maximalen Erweiterung • Esquema de máxima expansión • Диаграмманың оңтайлы кеңейгіштігі • Schema maximale uitbreidbaarheid • Schemat maksymalnej rozbudowy • Esquema de máxima expansibilidade • Схема максимальной расширяемости • Схема максимального розширення • Schemă maximă extensibilitate • Maksimum genişletilebilirlik şeması • Šema za maksimalno proširivanje • Schéma maximálne rozšírenie inštalácie • Maximális kiterjeszthetőség ábra • Diagram največje razprostrtosti

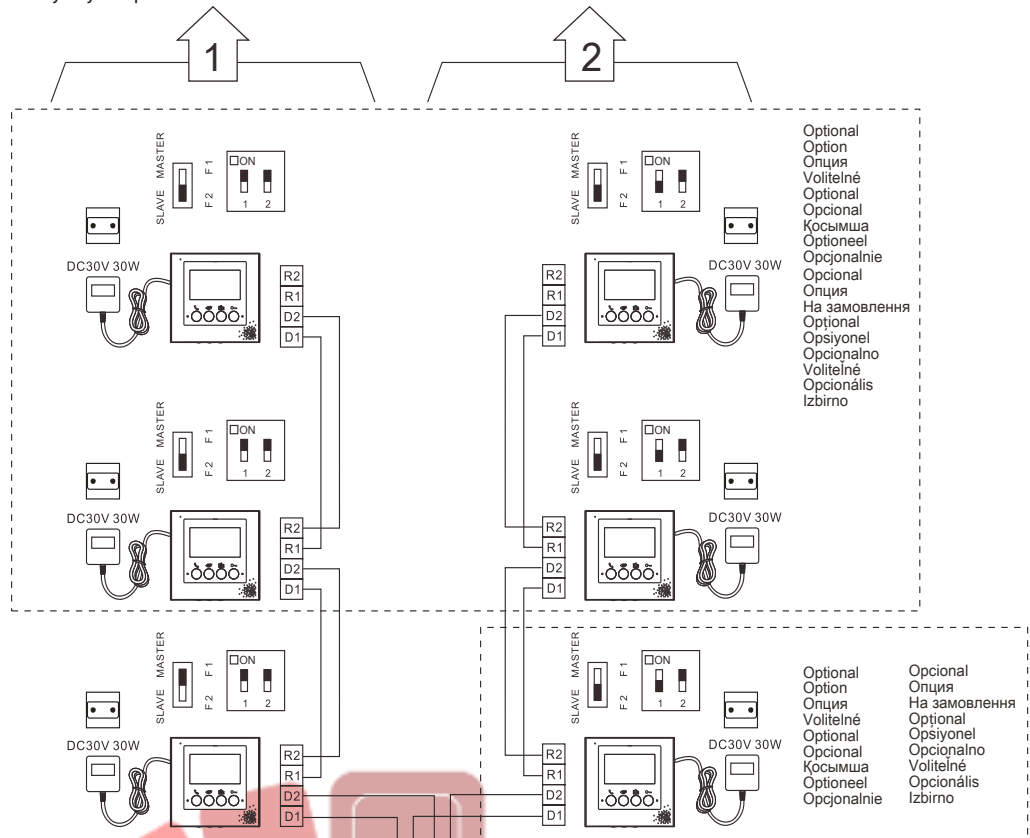

Optional  
Option  
Опция  
Voliteľné  
Opțional  
Opțional  
Қосымша  
Optioneel  
Opționalie  
Opțional  
Опция  
На замовлення  
Opțional  
Opșiyonel  
Opționalno  
Voliteľné  
Opționalis  
Izbirno

Optional  
Option  
Опция  
Voliteľné  
Opțional  
Opțional  
Қосымша  
Optioneel  
Opționalie  
Opțional  
Опция  
На замовлення  
Opțional  
Opșiyonel  
Opționalno  
Voliteľné  
Opționalis  
Izbirno

Distance between CCTV camera and SEP: coaxial  $\leq 100m$   
 Distance entre caméra CCTV et SEP : coaxial  $\leq 100 m$   
 Расстояние между CCTV камерата и главното електротабло (SEP): коаксиален  $\leq 100 m$   
 Vzdálenost mezi CCTV kamerou a SEP: koaxiální  $\leq 100m$   
 Abstand zwischen CCTV-Kamera und SEP: koaxial  $\leq 100m$   
 Distância entre telecamara CCTV y SEP: coaxial  $\leq 100m$   
 ТТДЖ камерасы мен трафик арасындағы қашықтық: коаксиал  $\leq 100m$   
 Afstand tussen CCTV-camera en SEP: coaxiaal  $\leq 100m$   
 Odległość między kamerą CCTV i SEP (panel zewnętrzny drugorzędny): koncentryczna  $\leq 100m$   
 Distanța între a camera CCTV e o SEP: coaxial  $\leq 100m$   
 Расстояние между камерой CCTV и SEP: коаксиальный  $\leq 100 m$   
 Відстань між телекамерою CCTV та SEP (зовнішнє другорядне місце): співвісна  $\leq 100m$   
 Distanța dintre telecamara CCTV și SEP (post extern secundar): coaxial  $\leq 100m$   
 CCTV kamera ve SEP (kincil giriş paneli) arası mesafe: koaksiyel  $\leq 100m$   
 Udaljenost između videokamere CCTV a SEP (vonkájšia jednotka pridavná): koaxiálna  $\leq 100m$   
 Vzdálenosť medzi videokamerou CCTV a SEP (vonkájšia jednotka pridavná): koaxiálna  $\leq 100m$   
 A CCTV kamera és a SEP közötti távolság: koaxiális  $\leq 100m$   
 Razdalja med CCTV kamero in SEP: koaksialna  $\leq 100m$

Distance between CCTV camera and SEP: coaxial  $\leq 100m$   
 Distance entre caméra CCTV et SEP : coaxial  $\leq 100 m$   
 Расстояние между CCTV камерата и главното електротабло (SEP): коаксиален  $\leq 100 m$   
 Vzdálenost mezi CCTV kamerou a SEP: koaxiální  $\leq 100m$   
 Abstand zwischen CCTV-Kamera und SEP: koaxial  $\leq 100m$   
 Distância entre telecamara CCTV y SEP: coaxial  $\leq 100m$   
 ТТДЖ камерасы мен трафик арасындағы қашықтық: коаксиал  $\leq 100m$   
 Afstand tussen CCTV-camera en SEP: coaxiaal  $\leq 100m$   
 Odległość między kamerą CCTV i SEP (panel zewnętrzny drugorzędny): koncentryczna  $\leq 100m$   
 Distanța între a camera CCTV e o SEP: coaxial  $\leq 100m$   
 Расстояние между камерой CCTV и SEP: коаксиальный  $\leq 100 m$   
 Відстань між телекамерою CCTV та SEP (зовнішнє другорядне місце): співвісна  $\leq 100m$   
 Distanța dintre telecamara CCTV și SEP (post extern secundar): coaxial  $\leq 100m$   
 CCTV kamera ve SEP (kincil giriş paneli) arası mesafe: koaksiyel  $\leq 100m$   
 Udaljenost između videokamere CCTV i SEP: koaksijalno  $\leq 100m$   
 Vzdálenosť medzi videokamerou CCTV a SEP (vonkájšia jednotka pridavná): koaxiálna  $\leq 100m$   
 A CCTV kamera és a SEP közötti távolság: koaxiális  $\leq 100m$   
 Razdalja med CCTV kamero in SEP: koaksialna  $\leq 100m$

Optional  
Option  
Опция  
Voliteľné  
Opțional  
Opțional  
Қосымша  
Optioneel  
Opționalie  
Opțional  
Опция  
На замовлення  
Opțional  
Opșiyonel  
Opționalno  
Voliteľné  
Opționalis  
Izbirno

Optional  
Option  
Опция  
Voliteľné  
Opțional  
Opțional  
Қосымша  
Optioneel  
Opționalie  
Opțional  
Опция  
На замовлення  
Opțional  
Opșiyonel  
Opționalno  
Voliteľné  
Opționalis  
Izbirno

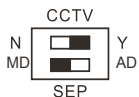
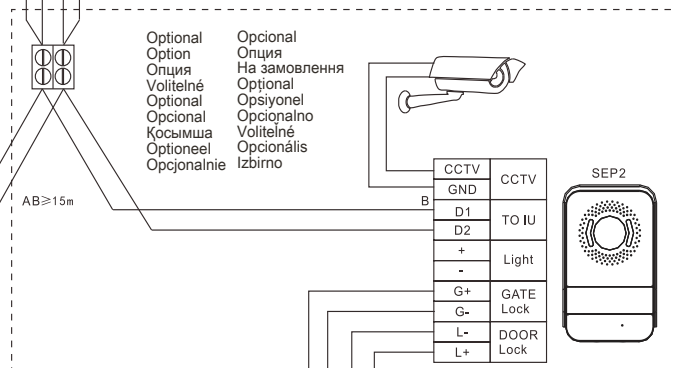
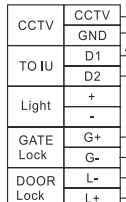
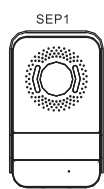

Optional  
Option  
Опция  
Voliteľné  
Opțional  
Opțional  
Қосымша  
Optioneel  
Opționalie  
Opțional  
Опция  
На замовлення  
Opțional  
Opșiyonel  
Opționalno  
Voliteľné  
Opționalis  
Izbirno



**EN Safety instructions**

This product should be installed preferably by a qualified electrician. Incorrect installation and use can entail risk of electric shock or fire. Before carrying out the installation, read the instructions and take account of the product's specific mounting location. Do not open up the device. All Legrand products must be exclusively opened and repaired by personnel trained and approved by Legrand. Any unauthorised opening or repair completely cancels all liabilities and the rights to replacement and guarantees. Only use genuine accessories. **Caution:** the video internal unit must respect the following installation rules:

- it must only be installed indoors
- it must not be exposed to water drops or splashes
- do not block the ventilation openings

An improper use of the item can compromise its safety features.

**FR Consignes de sécurité**

Ce produit doit être installé de préférence par un électricien qualifié. Une installation et une utilisation incorrectes peuvent entraîner des risques de choc électrique ou d'incendie. Avant d'effectuer l'installation, lire la notice, tenir compte du lieu de montage spécifique au produit. Ne pas ouvrir l'appareil. Tous les produits BTicino doivent exclusivement être ouverts et réparés par un personnel formé et autorisé à cet effet. Toute ouverture ou réparation non autorisée annule l'intégralité des responsabilités, droit au remplacement et garanties. Utiliser exclusivement les accessoires d'origine. **Attention:** l'installation de l'interphone doit respecter les règles suivantes:

- il doit être installé en intérieur exclusivement
- il ne doit pas être exposé à des éclaboussures ou projection d'eau
- les ouvertures de ventilation ne doivent pas être entravées

Toute utilisation impropre du produit peut compromettre les caractéristiques de sécurité.

**BG Указания за безопасност**

Този продукт трябва да се инсталира от квалифициран електромонтьор. Неправилното инсталиране и неправилната употреба могат да причинят опасност от токов удар или пожар. Преди да извършите инсталирането, прочетете внимателно указанията и имайте предвид специфичното място за монтирането на изделието. Не отваряйте изделието. Всички изделия Legrand трябва да се отварят и ремонтират единствено от персонала, обучен и упълномощен от фирмата Legrand. Всяко неупълномощено отваряне или ремонт анулира отговорността, правата за замяна и гаранциите. Употребявайте единствено оригинални принадлежности части. **Внимание:** при инсталирането на видеофона трябва да се спазват следните правила:

- той трябва да се инсталира само вътре в помещенията.
- не трябва да се излага на капене или на водни струи.
- да не се запушват отворите за вентилация.

Всякава неправилна употреба на артикула може да компрометира качествата му за безопасност.

**CZ Bezpečnostní instrukce**

Montáž tohoto výrobku by měl provádět kvalifikovaný elektrikář. Nesprávně provedená montáž nebo nesprávné používání by mohly způsobit elektrický šok nebo požár. Před prováděním montáže si přečtěte návod a vezměte v úvahu specifčnost umístění výrobku. Zařízení neotvírejte. Všechny výrobky Legrand může otvírat a opravovat pouze zaškolený personál, který je k těmto operacím autorizovaný firmou Legrand. Jakékoliv nepovolené otevření nebo oprava zařízení ruší veškerou odpovědnost firmy, nárok na výměnu a záruku. Používejte pouze originální příslušenství. **Upozornění:** při montáži videa interphone je třeba dodržovat následující montážní pravidla:

- musí být namontováno pouze v interiéru.
- nesmí být vystaveno vodním kapkám či stříkání vody.
- větrací otvory nesmí být uzavřeny.

Jakékoliv nevhodné použití výrobku může kompromitovat jeho bezpečnostní charakteristiky.

**DE Sicherheitsanweisungen**

Dieses Produkt sollte von einem qualifizierten Fachmann installiert werden. Eine falsche Installation und ein ungeeigneter Gebrauch können zu einem Stromschlag führen oder einen Brand auslösen. Bevor Sie das Produkt installieren, lesen Sie die Anweisungen und achten Sie auf die Montageposition des Produkts. Öffnen Sie das Gerät nicht. Alle Legrand Produkte dürfen nur von qualifizierten und von Legrand zugelassenen Fachleuten geöffnet und repariert werden. Durch ein unerlaubtes Öffnen oder eine unbefugte Reparatur erlischt jegliche Haftung sowie jeglicher Anspruch auf Ersatz und auf Garantie. Verwenden Sie nur Originalersatzteile. **Vorsicht:** Zur Installation der Videohausstation beachten Sie bitte Folgendes:

- sie darf nur im Inneren installiert werden
- sie darf nicht Wassertropfen oder –Spritzer ausgesetzt werden
- decken Sie die Belüftungsschlitze nicht ab.

Ein unsachgemäßer Gebrauch des Produkts kann die Sicherheitseigenschaften beeinträchtigen.

**ES Medidas de seguridad**

Este producto debe ser instalado preferentemente por un instalador electricista calificado. La instalación y utilización incorrectas pueden generar riesgos de electrocución o incendio. Antes de efectuar la instalación, leer las instrucciones y tener en cuenta el lugar de montaje específico del producto. No abrir el aparato. Todos los productos BTicino se deben abrir y reparar exclusivamente por personal capacitado y habilitado por la misma firma. Cualquier apertura o reparación no autorizada invalida la totalidad de las responsabilidades, derechos de cambio y garantías. Utilizar exclusivamente accesorios originales. **Atención:** el videointerfon debe respetar las siguientes normas de instalación:

- se debe instalar sólo al interior
- no debe estar expuesto a goteo o salpicones de agua
- no tape las aberturas de ventilación

Cualquier uso impropio del artículo puede comprometer las características de seguridad.

**KZ Қауіпсіздік жөніндегі нұсқау**

Бұл құрылғыны білікті электріші орнатқан жөн болады. Дұрыс орнатпау және қолдану электр шок не от қауіпін тудыруы мүмкін. Бұл құрылғыны орнату алдында нұсқауды оқып, құрылғының орнататын әдейі жері тұралы ойластырыңыз. Құрылғыны ашпаңыз. Барлық Legrand өнімдерін ашу не жөндеу тек Legrand оқытқан және растаған жұмысшыларына рұқсат. Кез келген рұқсатсыз ашу не жөндеу барлық жауапкершіліктерді, ауыстыру құқықтарын және кепілдікті жояды. **Абайлаңыз:** ішкі бейне құрылғыны орнату келесі ережелер негізінде жасалуы керек:

- оны тек ішкі бөлмеде орнату керек.
- оны судың тамшылауынан не шашырауынан сақтау керек.
- ауа алмасатын тесіктерін бітемеңіз.

Бұл құрылғыны дұрыс қолданбау оның қауіпсіздік мүмкіндіктерін азайтады.

**NL Veiligheidsaanwijzingen**

Laat dit product installeren door een gekwalificeerd elektricien. De onjuiste installatie en een onjuist gebruik kunnen elektrische schokken of brandgevaar veroorzaken. Lees voor de installatie de aanwijzingen aandachtig door en houd rekening met de specifieke installatieplek van het product. Open het apparaat niet. De producten van Legrand mogen uitsluitend door geschoold en door Legrand erkend personeel worden geopend en gerepareerd. De aansprakelijkheid en het recht op vervanging en garantie vervallen als het product door onbevoegde personen geopend of gerepareerd wordt. Gebruik uitsluitend originele reserveonderdelen. **Voorzichtig:** de beeldhuistelefoon moet aan de volgende installatienormen voldoen:

- mag uitsluitend binnen worden geïnstalleerd.
- mag niet worden blootgesteld aan waterdruppels of –spatten.
- sluit de ventilatieopeningen nooit af.

Een onjuist gebruik van het voorwerp van de veiligheidseigenschappen van het product compromitteren.

**PL Instrukcja bezpieczeństwa**

Wskazane jest, aby niniejszy produkt został zainstalowany przez wykwalifikowanego elektryka. Nieprawidłowa instalacja i użytkowanie pociągają za sobą ryzyko porażenia lub pożaru. Przed wykonaniem instalacji należy przeczytać instrukcję i uwzględnić specyficzne miejsce montażu produktu. Nie otwierać urządzenia. Wszystkie produkty firmy Legrand mogą być otwierane i naprawiane wyłącznie przez personel szkoleny i zaakceptowany przez firmę Legrand. Jakiegokolwiek nieautoryzowane otwarcie lub naprawa całkowicie unieważnia wszelkie zobowiązania oraz prawo do wymiany i gwarancje. Należy używać tylko oryginalnych części. **Uwaga:** wideodomofon wewnętrzny musi być instalowany zgodnie z następującymi regulacjami:

- może być instalowany wyłącznie wewnątrz budynków.
- nie może być narażony na działanie kropli lub bryzgów wody
- nie można zasłaniać otworów wentylacyjnych.

Niewłaściwe używanie urządzenia może pogorszyć jego zabezpieczające funkcje.



## PT Instruções de segurança

Este produto deverá ser instalado preferentemente por um electricista qualificado.

Uma instalação e um uso impróprios poderiam provocar riscos de choque eléctrico ou incêndio.

Antes de proceder à instalação, roga-se ler as instruções e tomar em consideração a posição correcta do produto a ser instalado.

Não abrir o aparelho. Todos os produtos Legrand devem ser abertos e reparados exclusivamente por pessoal treinado e aprovado por Legrand. Qualquer abertura ou conserto não autorizado faz decair todas as responsabilidades, os direitos de substituição e as garantias. Utilize apenas acessórios originais.

**Atenção:** a unidade interna de vídeo deve respeitar as regras de instalação a seguir:

- Ela só deve ser instalada em ambientes internos.
- Não deve ficar exposta a gotas ou salpicos de água.
- Não se deve bloquear as aberturas de ventilação.

Um uso impróprio deste dispositivo pode comprometer as suas características de segurança.

## RS Sigurnosna uputstva

Ovaj proizvod treba da bude instalisan, po mogućstvu, od strane jednog kvalifikovanog električara.

Nepravilno instalisanje i nepravilna upotreba mogu da izazovu opasnosti od električnog udara i požara.

Pre instalisanja proizvoda, pročitati uputstva i imati na umu specifično mesto montiranja proizvoda.

Ne otvarati aparat. Sve Legrand proizvode treba da otvara i popravlja isključivo osoblje koje je obučeno i osposobljeno od strane Legrand-a. Svako neovlašćeno otvaranje i popravka u potpunosti poništavaju odgovornost, pravo na zamenu i garanciju. Koristiti isključivo originalne delove.

**Pažnja:** prilikom instalacije unutrašnje video jedinice treba poštovati sledeća pravila:

- treba da se postavi samo u unutrašnjim prostorijama.
- ne treba da bude izložena kapanju ili prskanju vode.
- ne zapuštavati otvore za ventilaciju.

Svaka pogrešna upotreba može dovesti do kompromitovanja njenih sigurnosnih karakteristika.

## RU Инструкции по безопасности

Данное изделие должно устанавливаться предпочтительно квалифицированным электриком.

Неправильная установка и эксплуатация могут вызвать опасность электрического удара или пожара.

Перед установкой следует изучить инструкции и принять во внимание особое место установки изделия.

Запрещено открывать устройство. Открывать и ремонтировать все изделия Legrand должны только обученные и уполномоченные специалисты Legrand. Любое открытие или ремонт, выполненные без разрешения, полностью отменяют всякую ответственность и права на замену и гарантии. Разрешается использовать только оригинальные комплектующие.

**Внимание:** при установке внутреннего видеоблока следует соблюдать следующие инструкции:

- его следует устанавливать только в помещении.
- его не следует подвергать каплям или брызгам воды.
- запрещено закрывать вентиляционные отверстия.

Любое неправильное применение изделия может нарушить его характеристики безопасности.

## UA Інструкції щодо безпеки

Даний продукт повинен бути установлений кваліфікованим електриком. Невідповідна установка та використання можуть привести до короткого замикання або пожежі.

Перед установкою ознайомтесь, будь ласка, із інструкціями, та прийміть до уваги специфічне місце для установлення.

Не відкривайте пристрій. Усі продукти Legrand повинні використовуватись підготовленим тренуваним персоналом Legrand. При неавторизованому відкритті або ремонті усі гарантійні права та права на заміну будуть скасовані. Використовуйте оригінальні аксесуари.

**Увага:** внутрішня відео система повинна відповідати наступним вимогам стосовно установлення:

- установка повинна бути виконана всередині приміщення.
- пристрій повинен бути захищений від капель води або бризків.
- не закривайте вентиляційні люки.

Неправильне використання пристрою може компрометувати його функції безпеки.

## RO Instrucțiuni de securitate

Se recomandă ca acest produs să fie instalat de către un electrician calificat. Instalarea și utilizarea incorectă pot determina riscul de electrocutare sau de incendiu.

Înainte de instalare, citiți instrucțiunile și luați în considerare locația specifică de montare a produsului.

Nu deschideți aparatul. Toate produsele Legrand trebuie să fie deschise și reparate exclusiv de către personal instruit și atestat de Legrand. Orice deschidere sau reparare neautorizată anulează complet toate obligațiile, drepturile la înlocuire și garanțiile. Folosiți numai accesorii originale.

**Atenție:** instalarea interfonului trebuie să respecte următoarele reguli:

- Trebuie să fie instalat numai în interior.
- Nu trebuie să fie expus la jeturi sau stropi de apă.
- Nu trebuie blocate orificiile de ventilație.

O utilizare necorespunzătoare a produsului poate compromite caracteristicile sale de securitate.

## TR Güvenlik talimatları

Bu ürün, tercihen vasıflı bir elektrik teknisyeni tarafından kurulmalıdır.

Yanlış kurma ve kullanım, elektrik çarpması veya yangın riskine neden olabilir. Kurmayı gerçekleştirmeden önce, talimatları okuyun ve ürünün spesifik montaj yerine dikkat edin.

Aygitı açmayın. Tüm Legrand ürünleri, sadece Legrand tarafından eğitilmiş ve onaylanmış personel tarafından açılmalı ve onarılmalıdır. Herhangi bir izinsiz açma veya onarma, tüm yenisiyle değiştirme sorumluluk ve haklarını ve de garantileri tamamen iptal eder. Sadece orijinal aksesuarlar kullanın.

**Dikkat:** Video dahili ünite, aşağıdaki kurma kurallarına uymalıdır:

- Bu, sadece kapalı mekanlara kurulmalıdır.
- Bu, su damlama veya sıçramalarına maruz kalmamalıdır.
- Havalandırmaya deliklerini tıkamayın.

Ürünün uygunsuz bir kullanımı, bunun güvenlik özelliklerini riske atabilir.

## SK Bezpečnostné nariadenia

Tento výrobok musí podľa možnosti inštalovať elektrikár spĺňajúci kvalifikačné predpoklady.

Pri nesprávnej inštalácii a pri nesprávnom použití hrozí riziko úrazu elektrickým prúdom a riziko požiaru. Pred uskutočnením inštalácie sa oboznámte s návodom a zohľadnite montážne miesto, špecifické pre daný výrobok. Prístroj neotvárajte. Všetky výrobky Legrand môže otvárať a opravovať výlučne personál na to výškolený a oprávnený spoločnosťou Legrand. Akékoľvek nepovolené otvorenie alebo oprava rušia akúkoľvek zodpovednosť, ako aj právo na výmenu výrobku. Používajte výlučne iba originálne príslušenstvo.

**Upozornenie:** pri inštalácii videotelefonu musia dodržiavať následne uvedené inštalčné pravidlá:

- môže sa inštalovať iba v interiéroch
- výrobok nesmie byť vystavený kvapkajúcej alebo striekajúcej vode
- nezapichávejte ventilačné otvory

Každé nepovolené používanie tohto výrobku môže mať za následok zníženie jeho bezpečnosti.

## HU Biztonsági utasítások

A termék telepítését lehetőség szerint szakképzett villanyszerelőre kell bízni.

A helytelen telepítés és használat áramütést vagy tüzet okozhat.

A telepítés megkezdése előtt olvassa el az útmutatót és vegye figyelembe a termék konkrét felszerelési helyét. Tilos az eszköz felnyitása.

Minden Legrand termék felnyitását és javítását csak a Legrand által kiképzett és jóváhagyott szakemberek végezhetik. Engedély nélküli felnyitás vagy javítás esetén elveszik az összes garancia és cserére való jogosultság. Csak eredeti tartozékokat szabad használni.

**Vigyázat:** a beltéri videóegységnek az alábbi telepítési szabályokat kell betartani:

- csak beltérben szabad telepíteni
- nem érhetik vízcseppek vagy felőrccsenések
- tilos a szellőzőnyílások eltakarása

Nem rendeltetésszerű használat esetén sérülhetnek a termék biztonsági jellemzői.

## SI Varnostna navodila

Izdelek naj, če le mogoče, vgradi izučen električar.

Nepravilna namestitve lahko predstavlja nevarnost električnega soka ali požara. Pred namestitvijo natančno preberite navodila in upoštevajte mesto kamor naj se naprava namesti. Ne odpirajte naprave.

Vse Legrandove naprave mora odpirati in popravljati odobreno in izučeno Legrandovo osebje. Vsakršno nepooblaščen odpiranje izniči vse obveznosti in pravico do zamenjave in garancije. Uporabljajte le originalne pripomočke.

**Pozor:** notranja video enota mora upoštevati sledeča namestitvena pravila:

- nameščena mora biti v prostoru
- ne sme biti izpostavljena kapljanju ali curkom
- ne zapirajte ventilacijskih odprtín

Nepripravna raba predmeta lahko spremeni varnostne funkcije.