

P5681 | T80

GB	Surface Mount Thermostat
CZ	Příložný termostat
SK	Příložný termostat
PL	Termostat przylgowy
HU	Termosztát
SI	Naležni termostat
RS HR BA ME	Termostat s obujmicom
DE	Anlegethermostat
UA	Прикладний термостат
RO MD	Termostat de contact
LT	Termostatas
LV	Piestiprināmais termostats
EE	Pindpaigaldusega termostaat
BG	Термостат за монтаж върху повърхност

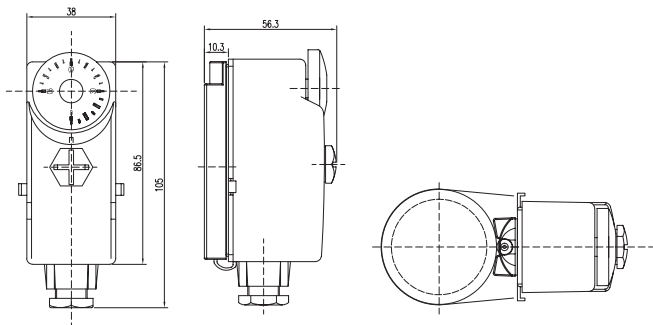



GB | Surface Mount Thermostat

Description

- Flow Thermostat with the external scale to be mounted on the pipe's surface
- Easy to mount system thanks to the tension spring
- Temperature range 0 °C – 90 °C (tolerance 5 °C)
- Easy electrical connection thanks to the sufficiently large cable clamps

Installation

1. Firmly attach the thermostat on the radiator pipe's surface and secure it by the attached tension spring so that the thermostat would sit on the pipe tightly. (Any insulation must be removed from the spot where the sensor is going to be mounted).
2. The redundant part of the spring may be cut off.

Electric Connection

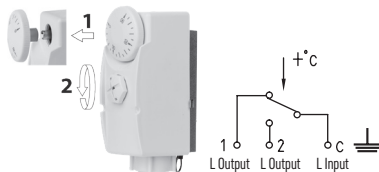

1. Open the thermostat by pulling out the dial (1) and then release the large plastic screw (2).
2. Remove the lid from the case. Now you see the four plastic clamps, these must be connected in the following way:
 - Clamp C and 1 = opener
3. The thermostat will be opened as the temperature is increasing and will be closed as the temperature decreases. (E. g. function = „Heating“).
 - Clamp C and 2 = opener
4. The thermostat will be closed as the temperature is increasing and will be opened as the temperature is decreasing. (E. g. function = „Cooling“).
 - Clamp = Grounding

The installation may be done by the professional heating technician only and in the accordance with the connection plan. Moreover, the installation must comply the currently valid VDE regulations and must comply as well as the specifications issued by your energy supplier.

The installation must always be done when the electricity supply is switched off. All the safety specifications must be observed.

Observe the maximum switching current stated in the technical specifications!

Our company is not liable for the unprofessional installation.

Technical Specifications

Operating Voltage: 230 V AC 50 Hz, 400 V AC 50 Hz

Contact: 1 two-way contact

Switching Current: 16 (4) A – 230 V, 6 (1) A – 400 V

Temperature Controlling Range: 0 °C – 90 °C

Sensor Unit: liquid sensor

Coverage: IP40



Do not dispose with domestic waste. Use special collection points for sorted waste. Contact local authorities for information about collection points. If the electronic devices would be disposed on landfill, dangerous substances may reach groundwater and subsequently food chain, where it could affect human health.

CZ | Příložený termostat

Vlastnosti

- Příložený termostat s vnější stupnicí montovaný na povrch potrubí
- Jednoduché připevnění pomocí napínací pružiny
- Teplotní rozsah 0 °C – 90 °C (rozdílení 5 °C)
- Jednoduché elektrické připojení pomocí dostatečně velkých kabelových svorek

Montáž

1. Přiložte termostat na povrch potrubí pevně proti trubce topení a zajistěte ho přiloženou napínací pružinou tak, aby termostat přímo dosedal na trubku. (Jakákoli izolace se musí odstranit na místě instalace před upevněním čidla).
2. Nadbytečnou část pružiny lze odstříhnout.

Elektrické připojení

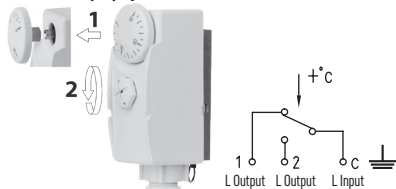

1. Otevřete termostat tím, že odstraníte povytažením číselník (1) a uvolníte velký plastový šroub (2).
2. Odstraňte víko pouzdra. Čtyři kabelové svorky, které nyní můžete vidět, se připojí takto:
 - Svorka C a 1 = otevírač
3. Termostat se otevře při rostoucí teplotě a uzavře v případě klesající teploty (např. funkce = „topení“)
 - Svorka C a 2 = otevírač

4. Termostat se uzavře při rostoucí teplotě a otevře v případě klesající teploty (např. funkce = „chlazení“).

- Svorka  = uzemnění

Instalaci smí provádět pouze profesionální instalatér v souladu s plánem připojení. Kromě toho musí instalace také odpovídat aktuálně platným směrnicím VDE a specifikacím vašeho dodavatele energie. Instalace se vždy provádí při vypnutém přívodu proudu; musí se dodržovat bezpečnostní specifikace. Dodržujte maximální spínací proud uvedený v technických údajích! Neneseme žádnou odpovědnost za neodbornou instalaci.

Technické údaje

Provozní napětí: 230 V AC 50 Hz, 400 V AC 50 Hz



Kontakt: 1 dvoucestný kontakt

Spínací proud: 16 (4) A – 230 V, 6 (1) A – 400 V

Rozsah řízení teploty: 0 °C – 90 °C

Snímací prvek: Kapalný snímač

Krytí: IP40

 Nevyhazujte elektrické spotřebiče jako netříděný komunální odpad, použijte sběrná místa tříděného odpadu. Pro aktuální informace o sběrných místech kontaktujte místní úřady. Pokud jsou  elektrické spotřebiče uloženy na skládkách odpadků, nebezpečné látky mohou prosakovat do podzemní vody a dostat se do potravního řetězce a poškozovat vaše zdraví.

SK | Příložený termostat

Vlastnosti

- Příložený termostat s vonkajšou stupnicou montovaný na povrch potrubia
- Jednoduché pripevnenie pomocou napínacej pružiny
- Teplotný rozsah 0 °C – 90 °C (rozlíšenie 5 °C)
- Jednoduché elektrické pripojenie pomocou dostatočne veľkých káblových svoriek

Montáž

1. Priložte termostat na povrch potrubia pevne proti trúbke kúrenia a zaistite ho priloženou napínacou pružinou tak, aby termostat priamo dosadal na trúbku. (Akákoľvek izolácia sa musí odstrániť na mieste inštalácie pred upevnením čidla).
2. Nadbytočnú časť pružiny možno odstrihnúť.

Elektrické pripojenie

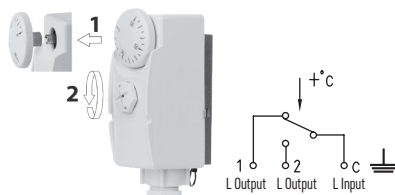

1. Otvorte termostat tým, že odstránite povytiahnutím číselník (1) a uvoľníte veľkú plastovú skrutku (2).
2. Odstráňte veko puzdra. Štyri káblové svorky, ktoré teraz môžete vidieť, sa pripoja nasledovne:
 - Svorka C a 1 = otvárač

3. Termostat sa otvorí pri rastúcej teplote a uzavrie v prípade klesajúcej teploty (napr. funkcia = „kúrenia“).
 - Svorka C a 2 = otvárač
4. Termostat sa uzavrie pri rastúcej teplote a otvorí v prípade klesajúcej teploty (napr. funkcia = „chladenia“).
 - Svorka  = uzemnenie

Inštaláciu môže vykonávať iba profesionálny inštalatér v súlade s plánom pripojenia. Okrem toho musí inštalácia tiež zodpovedať aktuálne platným smerniciam VDE a špecifikáciám vášho dodávateľa energie. Inštalácia sa vždy vykonáva pri vypnutom prúde; musia sa dodržiavať bezpečnostné špecifikácie. Dodržujte maximálny spínací prúd uvedený v technických údajoch!

Nenesieme žiadnu zodpovednosť za neodbornú inštaláciu.

Technické údaje

Prevádzkové napätie: 230 V AC 50 Hz, 400 V AC 50 Hz

Kontakt: 1 dvojcestný kontakt

Spínací prúd: 16 (4) A – 230 V, 6 (1) A – 400 V

Rozsah riadenie teploty: 0 °C – 90 °C

Snímací prvok: Kvapalný snímač

Krytie: IP40



Nevyhadzujte elektrické spotrebiče ako netriedený komunálny odpad, použite zberné miesta triedeného odpadu. Pre aktuálne informácie o zberných miestach kontaktujte miestne úrady.

 Pokiaľ sú elektrické spotrebiče uložené na skládkach odpadkov, nebezpečné látky môžu presakovať do podzemnej vody a dostať sa do potravinového reťazca a poškodzovať vaše zdravie.

PL | Termostat przyłgowy

Własności

- Termostat przyłgowy z podziałką zewnętrzną montowany na powierzchni rurowca
- Łatwe mocowanie za pomocą napinanej sprężyny
- Zakres temperatury 0 °C – 90 °C (rozdzielczość 5 °C)
- Łatwe podłączenie elektryczne za pomocą wygodnych zacisków do przewodów

Montaż

1. Przykładamy termostat na stałe na powierzchni rury do ogrzewania i mocujemy go załączoną sprężyną napinającą tak, aby termostat bezpośrednio dotykał do rury. (Jakakolwiek izolacja w miejscu instalacji musi zostać usunięta przed zamocowaniem czujnika).
2. Zbędną część sprężyny należy odciąć.

Podłączenie elektryczne

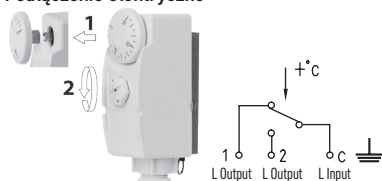

1. Termostat sprawdzamy tak, że wyciągamy podziałkę (1) i odkręcamy dużą plastikową śrubę (2).

- Zdejmujemy obudowę. Cztery zaciski do przewodów, które teraz są widoczne, podłączmy następująco:
 - Zaciski C i 1 = przełączenie
- Termostat otworzy się przy wzroście temperatury i zamknie w przypadku spadku temperatury (na przykład funkcja = „grzanie”).
 - Zaciski C i 2 = przełączenie
- Termostat zamknie się przy wzroście temperatury i otworzy w przypadku spadku temperatury (na przykład funkcja = „chłodzenie”).
 - Zacisk  = uziemienie

Instalację może wykonać tylko profesjonalny instalator zgodnie ze schematem połączeń. Oprócz tego instalacja musi również odpowiadać aktualnie obowiązującym przepisom VDE i warunkom Państwa dostawcy energii elektrycznej.

Instalację wykonuje się zawsze przy wyłączonym zasilaniu elektrycznym; należy bezwzględnie przestrzegać przepisów bezpieczeństwa.

Należy przestrzegać maksymalnego natężenia przełączanego prądu, który jest podany w danych technicznych!

Nie ponosimy żadnej odpowiedzialności za niefachową instalację.

Dane techniczne

Napięcie pracy: 230 V AC 50 Hz, 400 V AC 50 Hz

Styki: 1 styk podwójny

Prąd przełączany: 16 (4) A – 230 V, 6 (1) A – 400 V

Zakres sterowanej temperatury: 0 °C – 90 °C

Czujnik: Czujnik cieczowy

Stopień ochrony: IP40



Zgodnie z przepisami Ustawy o ZSEiE zabronione jest umieszczanie łącznie z innymi odpadami zużytego sprzętu oznakowanego symbolem przekreślonego kosza. Użytkownik, chcąc pozbyć się sprzętu elektronicznego i elektrycznego, jest zobowiązany do oddania go do punktu zbierania zużytego sprzętu. W sprzęcie nie znajdują się składniki niebezpieczne, które mają szczególnie negatywny wpływ na środowisko i zdrowie ludzi.

HU | Termosztát

Leírás

- A Flow termosztátot a külső skálával a cső felületére kell felszerelni
- Egyszerűen felszerelhető rendszer a feszítőrugónak köszönhetően
- Hőmérsékleti tartomány 0°C – 90°C (tűrés 5 °C)
- Egyszerű elektromos csatlakozás a kellően nagy kábelrögzítőknél köszönhetően

Telepítés

- Helyezze fel erősen a termosztátot a radiátor csövének a felületére és rögzítse azt a mellékelt feszítőrugóval, így a termosztát szorosan a csőre fog illeszkedni. (Minden szigetelést el kell távolítani arról a felületről, ahova az érzékelő fel lesz szerelve!)
- A rugó felesleges része levágható.

Elektromos csatlakozás

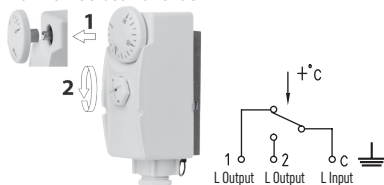

1. Nyissa ki a termosztátot a tárcsa kihúzásával (1), majd csavarja ki a nagy műanyag csavart (2).
2. Vegye le a fedőt a dobozról. Most láthatja a négy műanyag rögzítőt, amelyeket a következőképpen kell csatlakoztatni:
 - C rögzítő és 1 = nyitó
3. A termosztát a hőmérséklet növekedésével kinyílik, a hőmérséklet csökkenésével pedig becsukódik. (PL: funkció= "Fűtés").
 - C rögzítő és 2 = nyitó
4. A termosztát a hőmérséklet növekedésével kinyílik, a hőmérséklet csökkenésével pedig becsukódik. (PL: funkció= "Hűtés").
 - Rögzítő  = Földelés

A telepítést csak fűtőszerszerező szakemberek végezhetik a kapcsolási rajz alapján. Továbbá a telepítésnek meg kell felelnie a jelenleg érvényes VDE előírásoknak és az energiaszolgáltató által kiadott műszaki előírásoknak is.

Mindig le kell kapcsolni az áramellátást a telepítés elvégzésekor. Minden biztonsági előírást be kell tartani. Vegye figyelembe a műszaki előírásokban feltüntetett maximális kapcsolási áramot! Cégünk nem vállal felelősséget a szakszerűtlen telepítésért.

Műszaki leírás

Üzemi feszültség: 230 V AC 50 Hz, 400 V AC 50 Hz

Kapcsolat: 1 kétirányú kapcsolat

Kapcsolási áram: 16 (4) A – 230 V, 6 (1) A – 400 V

A hőmérséklet ellenőrzési tartománya: 0 °C – 90 °C

Érzékelő egység: folyékony érzékelő

Lefedettség: IP40

 Az elektromos készülékeket ne dobja a vegyes háztartási hulladék közé, használja a szelektív hulladékgyűjtő helyeket. A gyűjtőhelyekre vonatkozó aktuális információkért forduljon a helyi hivatalokhoz. Ha az elektromos készülékek a hulladéktárolókba kerülnek, veszélyes anyagok szivároghatnak a talajvízbe, melyek így bejuthatnak a táplálékláncba és veszélyeztethetik az Ön egészségét és kényelmét.

SI | Naležni termostat

Lastnosti

- Naležni termostat z vidljivo zunanjo lestvico, montiran na površino cevovoda
- Enostavna pritrditev s pomočjo napenjalne vzmeti
- Območje temperature 0 °C – 90 °C (ločljivost 5 °C)
- Enostavna električna priključitev s pomočjo zadostno velikih kabelskih sponk

Montáž

1. Termostat priložite na površino cevododa fiksno proti cevi radiatorja in pritrdite ga s pomočjo napenjalne vzmeti tako, da se termostat neposredno prileže na cev. (Pred fiksacijo senzora je treba na mestu instalacije odstraniti vsa izolacijo).
2. Odvečni del vzmeti je možno odrezati.

Električna priključitev

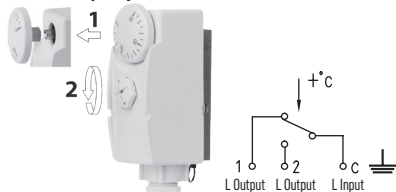

1. Odprite termostat s tem, da s potegom odstranite številčnico (1) in sprostite velik plastičen vijak (2).
2. Odstranite pokrov ohišja. Štiri kabelske sponke, ki jih zdaj lahko vidite, se priključijo takole:
 - Sponka C in 1 = odpirач
3. Termostat se odpre pri naraščajoči temperaturi in zapre v primeru padajoče temperature (npr. funkcija = „ogrevanje“).
 - Sponka C in 2 = odpirач
4. Termostat se zapre pri naraščajoči temperaturi in odpre v primeru padajoče temperature (npr. funkcija = „hlajenje“).
 - Sponka  = ozemljitev

Instalacijo sme opravljati le profesionalni inštalater v skladu z načrtom priključitve. Poleg tega mora instalacija ustrezati tudi aktualno veljavnim direktivam VDE in specifikacijam vašega dobavitelja energije. Instalacija se vedno opravlja pri izključenem dovodu toka; mora se upoštevati varnostna specifikacija. Upoštevajte maksimalni vklopni tok, naveden v tehničnih podatkih!
Za nestrokovno instalacijo nimamo nobene odgovornosti.

Tehnični podatki

Delovna napetost: 230 V AC 50 Hz, 400 V AC 50 Hz



Kontakt: 1 dvosmeren kontakt

Vklopni tok: 16 (4) A – 230 V, 6 (1) A – 400 V

Območje upravljanja temperature: 0 °C – 90 °C

Snemalni element: Kapilarni senzor

Zaščita: IP40

 Električnih naprav ne odlagajte med mešane komunalne odpadke, uporabljajte zbirna mesta ločenih odpadkov. Za aktualne informacije o zbirnih mestih se obrnite na krajevne urade. Če so  električne naprave odložene na odlagališčih odpadkov, lahko nevarne snovi pronicajo v podtalnico, pridejo v prehransko verigo in škodijo vašemu zdravju.

RS|HR|BA|ME | Termostat s obujmicom

Svojstva

- Termostat s obujmicom sa vanjskom skalom ugraditi na površinu cijevi
- Jednostavno pričvršćenje pomoću vlačne opruge
- Raspon temperature od 0 °C do 90 °C (razlučivost 5 °C)
- Jednostavno električno priključenje pomoću dovoljno velikih kabelskih stezaljki

Montaža

1. Priložite termostat na površinu cijevi čvrsto protiv cijevi grijanja (radijatora) i osigurajte ga s priloženom napetosti opruge, tako da termostat izravno dodiruje cijev. (Bilo koja izolacija mora se odstraniti na mjestu instalacije prije pričvršćenja osjetnika).
2. Prekomjerni dio opruge se može odrezati.

Električni priključak

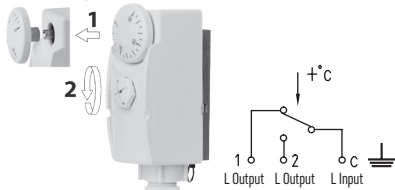

1. Otvorite termostat tako da povlačenjem odstranite brojačnik (1) i popustite veliki plastični vijak (2).
2. Odstranite poklopac čahure. Četiri kabelske stezaljke koje sada možete zapaziti priključuju se ovako:
 - Stezaljka C i 1 = otvarač
3. Termostat se otvori prilikom temperature u porastu i zatvori u slučaju da temperatura pada (npr. funkcija = „grijanja”).
 - Stezaljka C i 2 = otvarač
4. Termostat se zatvori prilikom temperature u porastu i otvori u slučaju da temperatura pada (npr. funkcija = „hlađenja”).
 - Stezaljka  = uzemljenje

Instalaciju može vršiti samo profesionalan instalater u skladu s planom priključenja. Osim toga, instalacija također mora odgovarati trenutno važećim smjernicama VDE i specifikacijama vašeg dobavljača energije. Instalacija se uvijek vrši kada je dovod struje isključen; moraju se poštivati sigurnosne specifikacije. Poštujte maksimalnu uklopnu struju navedenu u tehničkim podacima!

Ne snosimo nikakvu odgovornost za nestručnu instalaciju.

Tehnički podaci

Radni napon: 230 V AC 50 Hz, 400 V AC 50 Hz
Kontakt: 1 dvosmjerni kontakt
Uklopna struja: 16 (4) A – 230 V, 6 (1) A – 400 V
Opseg upravljanja temperature: 0 °C – 90 °C
Osjetilni element: Tekući osjetnik
Zaštita: IP40

 Ne bacajte električne uređaje kao nerazvrstani komunalni otpad, koristite centre za sakupljanje razvrstanog otpada. Za aktualne informacije o centrima za sakupljanje otpada kontaktirajte lokalne vlasti. Ako se električni uređaji odlože na deponije otpada, opasne materije mogu prodirjeti u podzemne vode i ući u lanac ishrane i oštetiti vaše zdravlje.

DE | Anlegethermostat

Eigenschaften

- Anlegethermostat mit Außenskala, auf Rohr montiert
- Einfache Befestigung mit Spannfeder
- Temperaturbereich 0 °C – 90 °C (Auflösung 5 °C)
- Einfacher elektrischer Anschluss mithilfe ausreichend großer Kabelklemmen

Montage

1. Den Thermostat fest an die Rohrleitung der Heizung anlegen und mit der beigelegten Spannfeder so befestigen, dass der Thermostat direkt auf dem Rohr aufsitzt. (die gesamte Dämmung muss an der Installationsstelle vor Befestigung des Fühlers entfernt werden).
2. Ein überflüssiger Teil der Feder kann abgeschnitten werden.

Elektrischer Anschluss

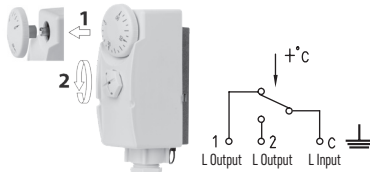

1. Den Thermostat öffnen, indem durch Herausziehen der Skalenknopf (1) entfernt wird und die große Kunststoffschraube (2) gelöst wird.
2. Den Deckel des Gehäuses abnehmen. Die vier Kabelklemmen, die jetzt zu sehen sind, werden so angeschlossen:
 - Klemme C und 1 = Öffner
3. Der Thermostat öffnet sich bei steigender Temperatur und schließt sich bei sinkender Temperatur (z.B. Funktion = „Heizung“).
 - Klemme C und 2 = Öffner
4. Der Thermostat schließt sich bei steigender Temperatur und öffnet sich bei sinkender Temperatur (z.B. Funktion = „Kühlung“).
 - Klemme  = Erdung

Die Installation darf nur ein professioneller Installateur nach Anschlussplan durchführen. Außerdem muss die Installation auch den aktuell gültigen Richtlinien VDE und den Spezifikationen Ihres Energielieferanten entsprechen.

Die Installation immer bei abgeschaltetem Strom vornehmen und die Sicherheitsspezifikation einhalten. Den maximalen Schaltstrom nach technischen Angaben einhalten!

Wir tragen keine Haftung für unsachgemäße Installation.

Technische Angaben

Betriebsspannung: 230 V AC 50 Hz, 400 V AC 50 Hz

Kontakt: 1 Zweiwegkontakt

Schaltstrom 16 (4) A – 230 V, 6 (1) A – 400 V

Geregelter Temperaturbereich: 0 °C – 90 °C

Abstelement: Flüssigfühler

Schutzart: IP40



Die Elektroverbraucher nicht als unsortierter Kommunalabfall entsorgen, Sammelstellen für sortierten Abfall bzw. Müll benutzen. Setzen Sie sich wegen aktuellen Informationen über die jeweiligen Sammelstellen mit örtlichen Behörden in Verbindung. Wenn Elektroverbraucher auf

üblichen Mülldeponien gelagert werden, können Gefahrstoffe ins Grundwasser einsickern und in den Lebensmittelumlauf gelangen, Ihre Gesundheit beschädigen und Ihre Gemütlichkeit verderben.

UA | Прикладний термостат

Властивості

- Прикладений термостат з зовнішньої шкалою, встановлений на поверхні труби
- Проста установка за допомогою натягнутої пружини
- Температурний діапазон 0 °C - 90 °C (5 °C диференція)
- Просте електричне підключення з допомогою досить великих кабельних клем

Установка

1. Прикріпіть термостат певно проти трубки радіатора та закріпіть його за допомогою доданої тягнутої пружини так, щоб термостат безпосередньо прилягав до трубки. (Перед укріпленням датчика, необхідно в місці установки відсторонити всю ізоляцію.)
2. Лишню частину пружини можна відрізати.

Електричне підключення

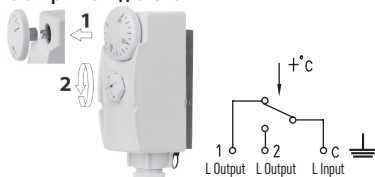

1. Відкрийте термостат так, що знімете потягнувши числовик (1) і відпустите великий пластиковий гвинт (2).
2. Зніміть кришку корпусу. Чотири кабельні клеми, котрі тепер можете бачити, приєднайте наступним чином:
 - Клеми C та 1 = відкривач
3. Термостат відкривається при підвищенні температури і закривається у разі зниження температури (напр. функція = „нагрівання“).
 - Клема C та 2 = відкривач
4. Термостат закривається при підвищенні температури і відкривається у разі зменшення температури (напр. функція = „охолодження“).
 - Клема  = заземлення

Установку може виконувати тільки професійний сантехнік керуючись планом підключенням. Крім того, установка також повинна відповідати актуально даним директивам VDE та специфікації вашого енергетичного постачальника.

Установка завжди проводиться, коли відключена напруга; необхідно дотримуватися специфікації безпеки. Дотримуйтеся максимального струму перемикання, котрий вказаний в технічній документації! Ми не несемо жодної відповідальності за установку без досвідченого фахівця.

Технічні дані

Робоча напруга: 230 В AC 50 Гц, 400 В AC 50 Гц

Контакт: 1 двосторонній контакт

Токове перемикання: 16 (4) А – 230 В, 6 (1) А – 400 В

Діапазон регулювання температури: 0 °C – 90 °C

Чутливий елемент: Жидкий датчик

Кришка: IP40



Не викидуйте електричні пристрої як несортвані комунальні відходи. користуйтеся місцями збору комунальних відходів. За актуальною інформацією про місця збору звертайтеся до установ за місцем проживання. Якщо електричні пристрої розміщені на місцях з відходами, то небезпечні речовини можуть проникати до підземних вод і дістатись до харчового обігу та пошкоджувати ваше здоров'я.

RO|MD | Termostat de contact

Caracteristici

- Termostat de contact cu scară externă montat pe suprafața conductei.
- Fixare simplă cu ajutorul unui arc de tensionare
- Gama de temperatură 0 °C – 90 °C (rezoluție 5 °C)
- Conectare electrică simplă cu ajutorul bornelor de cablu destul de mari

Montajul

1. Aplicați termostatul pe suprafața conductei și fixați bine pe conducta caloriferului, asigurați cu arcul de tensionare anexat, astfel, ca termostatul să fie așezat direct pe conductă. (Orice izolație trebuie îndepărtată de pe conductă înaintea fixării senzorului.)
2. Surplusul arcului se poate tăia.

Conectarea electrică

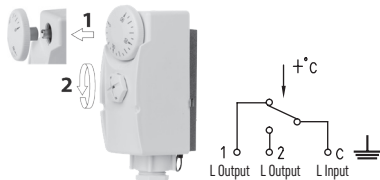

1. Deschideți termostatul, înlăturând prin tragere cadranul (1), destrângeți șurubul mare de plastic (2).
2. Înlăturați capacul carcasei. Patru borne de cablu, pe care le puteți vedea acum, se conectează astfel:
 - Borna C și 1 = deschizător
3. Termostatul se deschide la temperatura în creștere și se închide la temperatura în descreștere (de ex. funcția = „încălzire”).
 - Borna C și 2 = deschizător
4. Termostatul se închide la temperatura în creștere și se deschide la temperatura în descreștere (de ex. funcția = „răcire”).
 - Borna  = împământare

Instalarea poate fi efectuată doar de un instalator profesionist în conformitate cu schița de conectare. În plus, instalația trebuie să corespundă cu directivele actual valabile VDE și specificațiile furnizorului dumneavoastră de energie.

Instalarea se execută întotdeauna fiind curentul electric deconectat; trebuie respectate specificațiile de securitate.

Respectați curentul de conectare maxim specificat în datele tehnice!

Nu ne asumăm nici un fel de responsabilitate pentru instalare defectuoasă.

Date tehnice

Tensiune de funcționare: 230 V AC 50 Hz, 400 V AC 50 Hz

Contact: 1 contact bidirecțional

Curent de conectare: 16 (4) A – 230 V, 6 (1) A – 400 V

Gama de reglare a temperaturii: 0 °C – 90 °C

Element de detectare: Detector lichid

Protectie: IP40



Nu aruncați consumatorii electrici la deșeurile comunale nesortate, folosiți bazele de recepție a deșeurilor sortate. Pentru informații actuale privind bazele de recepție contactați organele locale. Dacă consumatorii electrici sunt depozitați la stocuri de deșeurile comunale, substanțele periculoase se pot infiltrea în apele subterane și pot să ajungă în lanțul alimentar, periclitând sănătatea și confortul dumneavoastră.

LT | Termostatas

Aprašymas

- Ant vamzdžio montuojamas termostatas su išorine skale
- Dėl spyruoklės sistema paprasta sumontuoti
- Temperatūrų diapazonas: 0–90 °C (paklaida 5 °C)
- Pakankamai dideli laidų gnybtai leidžia paprastai prijungti elektrą

Montavimas

1. Pritvirtinkite termostatą ant radiatoriaus vamzdžio ir užfiksuokite spyruokle, kad termostatas gerai laikytųsi ant vamzdžio. (Nuo tos vietos, kur bus montuojamas jutiklis, būtina pašalinti bet kokią izoliaciją)
2. Likusią nereikalingą spyruoklės dalį galima nukirpti.

Elektros jungtis

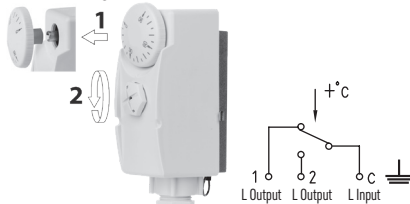

1. Patraukite diską (1) ir atidarykite termostatą, tada atlaisvinkite didelį plastikinį sraigta.
2. Nuimkite dėžutės dangtelį. Pamatysite keturis plastikinius gnybtus, kuriuos būtina prijungti taip:
 - C gnybtas ir 1 = atidarytuvas
3. Temperatūrai kylant termostatas bus atidarytas, o temperatūrai krentant – uždarytas. (pvz., funkcija = „Šildymas“).
 - C gnybtas ir 2 = atidarytuvas
4. Temperatūrai kylant termostatas bus uždarytas, o temperatūrai krentant – atidarytas. (pvz., funkcija = „Aušinimas“).
 - Gnybtas  = įžeminimas

Montavimo darbus gali atlikti tik šildymo technikos specialistas ir tik pagal jungimo schemą. Įranga taip pat privalo atitikti galiojančių VDE reglamentų reikalavimus ir energijos tiekėjo nustatytas specifikacijas. Montavimo darbus galima atlikti tik išjungus elektros energijos tiekimą. Būtina paaisyti visų saugos techninių sąlygų.

Paisykite techninėje specifikacijoje nurodytos maksimalios perjungimo srovės.

Mūsų įmonė neprisima atsakomybės už neprofesionaliai atliktus montavimo darbus.

Techniniai duomenys

Darbinė įtampa: 230 V ~ 50 Hz, 400 V ~ 50 Hz

Kontaktas: 1 dvikryptis kontaktas

Perjungimo srovė: 16 (4) A – 230 V, 6 (1) A – 400 V

Temperatūros reguliavimo ribos: 0–90 °C

Jutiklis: skysčio jutiklis

Apsauga: IP40

 Nemeskite kartu su buitiniems atliekomis. Pristatykite į specialius rūšiuojamoms atliekoms skirtus surinkimo punktus. Susisiekiate su vietinėmis valdžios institucijomis, kad šios suteiktų informaciją apie surinkimo punktus. Jei elektroniniai prietaisai yra išmetami atliekų užkasimo vietose, kenksmingos medžiagos gali patekti į gruntinius vandenius, o paskui ir į maisto grandinę, ir tokiu būdu pakenkti žmonių sveikatai.

LV | Piestiprināmais termostats

Apraksts

- Plūsmas termostats ar ārējo skalu piestiprināšanai uz caurules virsmas
- Vienkārši uzstādāma sistēma, izmantojot nostiepšanas atsperi
- Temperatūras diapazons no 0°C – 90 °C (pielaide 5 °C)
- Vienkārša pieslēgšana elektrībai, izmantojot pietiekami lielās kabeļu skavas

Uzstādīšana

1. Stingri pievienojiet termostatu radiatora caurules virsmai un nostipriniet to ar pievienoto nostiepšanas atsperi, lai termostats stingri turētos pie caurules. (No vietas, kur plānots uzstādīt sensoru, nepieciešams noņemt jebkāda veida izolāciju.)
2. Atsperes lieko daļu var nogriezt.

Elektriskie savienojumi

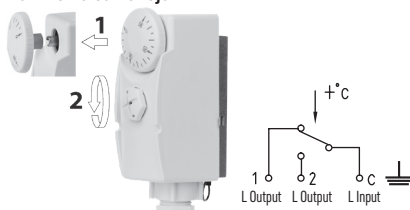

1. Atveriet termostatu, izvelkot grozāmo pogu (1), un atskrūvējiet lielo plastmasas skrūvi (2).
2. Noņemiet korpusa vāciņu. Tagad Jūs redzat četras plastmasas skavas, kas jāsavieno turpmāk norādītajā veidā:
 - Skava C un 1 = atvērējs
3. Termostats tiks atvērts, temperatūrai pieaugot, un tiks aizvērts, temperatūrai krītot. (Piem., funkcija = „Uzkaršana”).
 - Skava C un 2 = atvērējs
4. Termostats tiks aizvērts, temperatūrai pieaugot, un tiks atvērts, temperatūrai krītot. (Piem., funkcija = „Atdzišana”).
 - Skava  = Zemēšana

Uzstādīšanu atļauts veikt vienīgi profesionāliem apsildīšanas tehniķiem un vienīgi saskaņā ar savienošanas plānu.* Uzstādīšanai jāatbilst spēkā esošajiem VDE noteikumiem un elektroenerģijas piegādātāja norādītajiem parametriem.

Uzstādīšana vienmēr jāveic pēc elektropadeves atslēgšanas. Jāievēro visi drošības noteikumi. Ievērojiet tehniskajos parametros norādīto maksimālo ieslēgšanas strāvu!

Mūsu uzņēmums neuzņemas atbildību par neprofesionālu uzstādīšanu.

Tehniskie parametri

Darbības spriegums: 230 V AC 50 Hz, 400 V AC 50 Hz

Kontakts: 1 pārslēdzējkontakts

Pārslēgšanas strāva: 16 (4) A – 230 V, 6 (1) A – 400 V

Temperatūras kontroles diapazons: 0 °C – 90 °C

Sensora iekārta: šķidrāsensors

Pārkļūjums: IP40



Neizmetiet kopā ar sadzīves atkritumiem. Šim nolūkam izmantojiet īpašus atkritumu šķirošanas un savākšanas punktus. Lai gūtu informāciju par šādiem savākšanas punktiem, sazinieties ar vietējo pašvaldību. Ja elektroniskās ierīces tiek likvidētas izgāztuvē, bīstamas vielas var nonākt pazemes ūdeņos un tālāk arī barības ķēdē, kur tās var ietekmēt cilvēka veselību.

EE | Pindpaigaldusega termostaat

Kirjeldus

- Toru pinnale paigaldatava vāļise skaalaga vooluhulga termostaat
- Lihtsalt paigaldatav sūsteem tānu pingutusvedrule
- Temperatuurivahemik 0 °C – 90 °C (lubatud hāļve 5 °C)
- Lihtne elektrīuhendus tānu piisavalt suurtele kaabliklambritele

Paigaldamine

1. Kinnitage termostaat kindlalt radiatora toru pinnale ja kinnitage see pingutusvedruga nii, et termostaat oleks tihedalt toru kōļge kinnitatud. (Mis tahes isolatsiooni tuleb eemaldada kohast, kuhu andur paigaldatakse).
2. Vedru ūleliigse osa vōib maha lōigata.

Elektrīuhendus

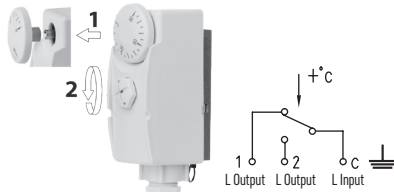

1. Termostaadi avamiseks tõmmake valija (1) välja, seejärel vabastage suure plastkrvi (2).
2. Eemaldage korpuse kaas. Nüüd näete nelja plastklambrit, need tuleb ühendada järgmiselt.
 - Klamber C ja 1 = avaja
3. Termostaat avatakse temperatuuri tõusmisel ja suletakse temperatuuri alanemisel (Nt funktsioon – „küte“).
 - Klamber C ja 2 = avaja

4. Термостаат suletakse temperatuuri tõusmisel ja avatakse temperatuuri alanemisel. (Nt funktsioon – „jahutus“).

- Klamber  = maandus

Paigaldust võib teha ainult professionaalne küttekehade tehnik ja ainult vastavalt ühenduse plaanile. Lisaks peab paigaldus vastama kehtivatele VDE-eeskirjadele ja vastama teie energiatarnija väljastatud nõuetele.

Paigaldamine peab alati toimuma siis, kui elektritoide on välja lülitatud. Järgida tuleb kõiki ohutusnõudeid. Järgige tehnilises kirjelduses toodud maksimaalset lülitusvoolu!

Meie ettevõtte ei vastuta mitteprofessionaalse paigalduse eest.

Tehnilised andmed

Talituspinge: 230 V vahelduvvoolu 50 Hz, 400 V vahelduvvoolu 50 Hz

Ühendus: 1 – kahesuunaline ühendus

Lülitusvool: 16 (4) A – 230 V, 6 (1) A – 400 V

Temperatuuri reguleerimisvahemik: 0 °C – 90 °C

Andurseade: vedeliku andur

Katvus: IP40



Ärge visake ära koos olmejäätmetega. Kasutage spetsiaalseid sorteeritud jäätmete kogumispunkte. Teavet kogumispunktide kohta saate kohalikul omavalitsuselt. Elektroonikaseadmete  prügimäele viskamisel võivad ohtlikud ained pääseda põhjavette ja seejärel toiduahelasse ning mõjutada nii inimeste tervist.

BG | Термостат за монтаж върху повърхност

Описание

- Термостат с дебитен ограничител и външна скала, която се монтира върху тръбата
- Лесна за монитране система, благодарение на олъващата пружина
- Температурен диапазон 0 °C – 90 °C (толеранс 5 °C)
- Лесно електрическо свързване благодарение на достатъчно дългите кабелни скоби

Монтаж

1. Фиксирайте здраво термостата върху повърхността на радиаторната тръба и го закрепете до прикрепената олъваща пружина, така че термостатът да ляга плътно върху тръбата. (Всяка изолация трябва да се отстрани от мястото, където сензорът ще се монтира).
2. Излишната част на пружината може да бъде отрязана.

Електрическо свързване

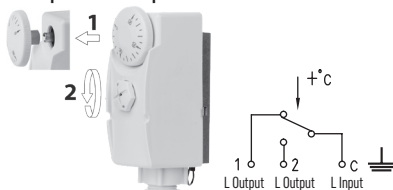

1. Отворете термостата чрез изтегляне на циферблата (1) и освободете големия пластмасов винт (2).

2. Свалете капака от кутията. Сега виждате четирите пластмасови скоби, те трябва да се свържат по следния начин:
 - Скоба С и 1 = отваряч
3. Термостатът ще се отвори при увеличаване на температурата и ще се затвори при намаляването ѝ. (Напр. функция – „Нагриване“).
 - Скоба С и 2 = отваряч
4. Термостатът ще се затвори при увеличаване на температурата и ще се отвори при намаляването ѝ. (Напр. функция – „Охлаждане“).
 - Скоба  = Замасяване

Монтажът може да се извърши само от професионален техник за отопление и в съответствие с плана за свързване. Освен това монтажът трябва да съответства на текущо валидните разпоредби на VDE и трябва да се съобразява със спецификациите, издадени от вашия енергиен доставчик. Монтажът трябва да се извършва винаги с изключено електрозахранване. Всички спецификации за безопасност трябва да се спазват.

Спазвайте максималния превключващ ток в техническите спецификации!

Нашата компания не носи отговорност за монтаж, които не са извършени от специалисти.

Технически характеристики

Работно напрежение: 230 V AC 50 Hz, 400 V AC 50 Hz

Контакт: 1 девиаторен контакт

Превключващ ток: 16 (4) A – 230 V, 6 (1) A – 400 V

Температурен контролен диапазон: 0 °C – 90 °C

Сензорен модул: течен сензор

Покритие: IP40



Не извърляйте електрически уреди с несортираните домакински отпадъци; предавайте ги в пунктовете за събиране на сортирани отпадъци. Актуална информация относно пунктовете  за събиране на сортирани отпадъци може да получите от компетентните местни органи. При извърляне на електрически уреди на сметищата е възможно в подпочвените води да попаднат опасни вещества, които след това да преминат в хранителната верига и да увредят здравето на хората.

GARANCIJSKA IZJAVA

1. Izjavljamo, da jamčimo za lastnosti in brezhibno delovanje v garancijskem roku.
2. Garancijski rok prične teči z datumom izročitve blaga in velja 24 mesecev.
3. EMOS SI, d.o.o. jamči kupcu, da bo v garancijskem roku na lastne stroške odpravil vse pomanjkljivosti na aparatu zaradi tovarniške napake v materialu ali izdelavi.
4. Za čas popravila se garancijski rok podaljša.
5. Če aparat ni popravljen v roku 45 dni od dneva prijave okvare lahko prizadeta stranka zahteva novega ali vračilo plačanega zneska.
6. Garancija preneha, če je okvara nastala zaradi:
 - nestrokovnega-nepooblaščenega servisa
 - predelave brez odobritve proizvajalca
 - neupoštevanja navodil za uporabo aparata
7. Garancija ne izključuje pravic potrošnika, ki izhajajo iz odgovornosti prodajalca za napake na blagu.
8. Če ni drugače označeno, velja garancija na ozemeljskem območju Republike Slovenije.
9. Proizvajalec zagotavlja proti plačilu popravilo, vzdrževanje blaga, nadomestne dele in priklopne aparate tri leta po poteku garancijskega roka.
10. Naravna obraba aparata je izključena iz garancijske obveznosti. Isto velja tudi za poškodbe zaradi nepravilne uporabe ali preobremenitve.

NAVODILA ZA REKLAMACIJSKI POSTOPEK

Lastnik uveljavlja garancijski zahtevek tako, da ugotovljeno okvaro prijavi pooblaščenim delavnicam (EMOS SI, d.o.o., Rimska cesta 92, 3311 Šempeter v Savinjski dolini) pisno ali ustno. Kupec je odgovoren, če s prepozno prijavo povzroči škodo na aparatu. Po izteku garancijskega roka preneha pravica do uveljavljanja garancijskega zahtevka. Priložen mora biti potrjen garancijski list z originalnim računom. EMOS SI, d.o.o. se obvezuje, da bo aparat zamenjal z novim, če ta v tem garancijskem roku ne bi deloval brezhibno.

ZNAMKA: _____ Naležni termostat _____

TIP: _____ T80 _____

DATUM IZROČITVE BLAGA: _____

Servis: EMOS SI, d.o.o., Rimska cesta 92, 3311 Šempeter v Savinjski dolini, Slovenija
tel: +386 8 205 17 21
e-mail: reklamacije@emos-si.si